



# KATALÓG KOTLOV BRÖTJE A PRÍSLUŠENSTVA 2020

PLATÍ PRE GIENGER A GIENGER GRANIT

**NOVÉ**  
SÉRIE I

**100**  
ROKOV

**BRÖTJE**  
HEIZUNG 

## PREDSTAVENIE FIRMY BRÖTJE

Firmu založil už v roku 1919 pán August Brötje senior v dolnosaskom meste Rastede neďaleko Brém, kde sa ich ústredie a hlavný závod nachádza dodnes. Po celú dobu svojej histórie firma preukazuje svojimi mnohými progresívnymi riešeniami veľký inovačný potenciál a získala mnoho ocenení na nemeckom trhu (napr. 3 x známku „Sehr gut“ od spotrebiteľskej nadácie posudzovania kvality Stiftung Warentest) aj po celej Európe. Z pôvodne malého rodinného podniku sa postupom času stala výrobo-obchodná spoločnosť s viac ako 2.500 zamestnancov a s rozsiahlym portfóliom zahŕňujúcim okrem kompletného sortimentu tepelnej techniky napr. aj divíziu umelých hmôt alebo automatizácie, dodávajúce produkty taktiež pre zdravotníctvo, letecký či automobilový priemysel (napr. Boeing, Nissan, Kawasaki). Na prelome tisícročia došlo k diverzifikácii, behom ktorej sa výrobné základy firmy orientujúce sa na tepelnú techniku (plynové kondenzačné

kotly, tepelné čerpadlá, rekuperačné jednotky, doskové a trubkové vykurovacie telesá, zásobníky teplej vody a akumulčné nádrže, solárne panely, kogeneračné jednotky, kondenzačné olejové kotly, regulačná technika, nízkoemisné a nízko teplotné kotly, peletkové kotly, horáky atď.) sa stali stálou súčasťou koncernu BDR Thermea, ktorý je v rámci tohto odboru tretím najväčším producentom v Európe. Obchodná časť spoločnosti Brötje bola v rovnakom období prebraná nemeckým nadnárodným obchodným holdingom GC Gruppe. Na Slovensku do tejto skupiny patrí spoločnosť Gienger spol. s r.o. a Gienger Granit spol. s r.o., ktoré na tuzemskom trhu ponúkajú vybrané produkty Brötje najmä vysoko efektívne kondenzačné kotly. Pre servis po celom území SR je v súčasnosti špeciálne vyškolených viac ako 100 zmluvných partnerov.

## ECO DIZAJN A ERP ŠTÍTKY V OBLASTI VYKUROVANIA A PRÍPRAVY TEPLEJ VODY

Smernica o ECO dizajne (tzv. ekologické projektovanie) a štítkovanie (označovanie výrobkov energetickými štítkami) majú podporiť splnenie direktívy EU 20-20-20, ktorej cieľom je v Európe do roku 2020 dosiahnuť zníženie emisií CO<sub>2</sub> o 20%, zvýšiť energetickú účinnosť o 20 % a navýšiť podiel energie vyrábanej z obnoviteľných zdrojov o 20%. Zjednodušene: je nutné projektovať (pre P<sub>n</sub> ≤ 400 kW) podľa požiadaviek na minimálne stanovenú účinnosť aj eko kompatibilitu a informovať o účinnosti výrobkov (zostáv a súprav) prostredníctvom energetického štítku (pre P<sub>n</sub> ≤ 70 kW). Smernice týkajúce sa štítkovania (2010/30/EU) ukladá povinnosť označovať výrobok viditeľným štítkom energetickej účinnosti podľa zostupnej stupnice energetických tried od A+++ do G (od dátumu 26.09.2015) a od A+++ do D (od dátumu 26.09.2019). Najvýraznejším údajom na štítku je trieda energetickej účinnosti, ktorá je skôr než konkrétnym číslom údajom reprezentovaná písmenom a farebným pruhom. Výrobcovia z oblasti vykurovania a prípravy teplej vody musia tieto štítky poskytovať na:

- plynové, olejové a elektrické kotly, tepelné čerpadlá a ohrievače vody s menovitým tepelným výkonom do 70 kW vrátane

- kogeneračnej jednotky s maximálnou elektrickou kapacitou

nižšou ako 50 kW

- zásobníky teplej vody s objemom teplej vody do 500 l vrátane

Užitočná účinnosť (pomer medzi teplom odvádzaným teplonosným médiom a teplom získaným z paliva) je na energetických štítkoch nahradená tzv. sezónnou energetickou účinnosťou, ktorá do výpočtu zavádza vplyvy reálnej prevádzky, vplyv regulácie a spotrebu elektrickej energie pri prevádzke.

Kotly a zariadenia BRÖTJE uvedené v tomto katalógu zodpovedajú smernici ErP (ECO dizajn) a štítkom energetickej účinnosti, ktorý poskytuje spotrebiteľom pravdivé a overiteľné údaje o spotrebe energie, výkonu, hlučnosti a ďalších základných vlastnostiach produktu **je vždy pribalený k návodu** v škatuli každého prezentovaného výrobku. V prípade potreby je možné tzv. energetický štítko pre jednotlivý výrobok, zostavu alebo súpravu (a to aj od rôznych výrobcov) zhotoviť a vytlačiť prostredníctvom programu „ErP-Kalkulationstool“ na webových stránkach brotje.sk poprípade vyžiadať od predajcov GC.

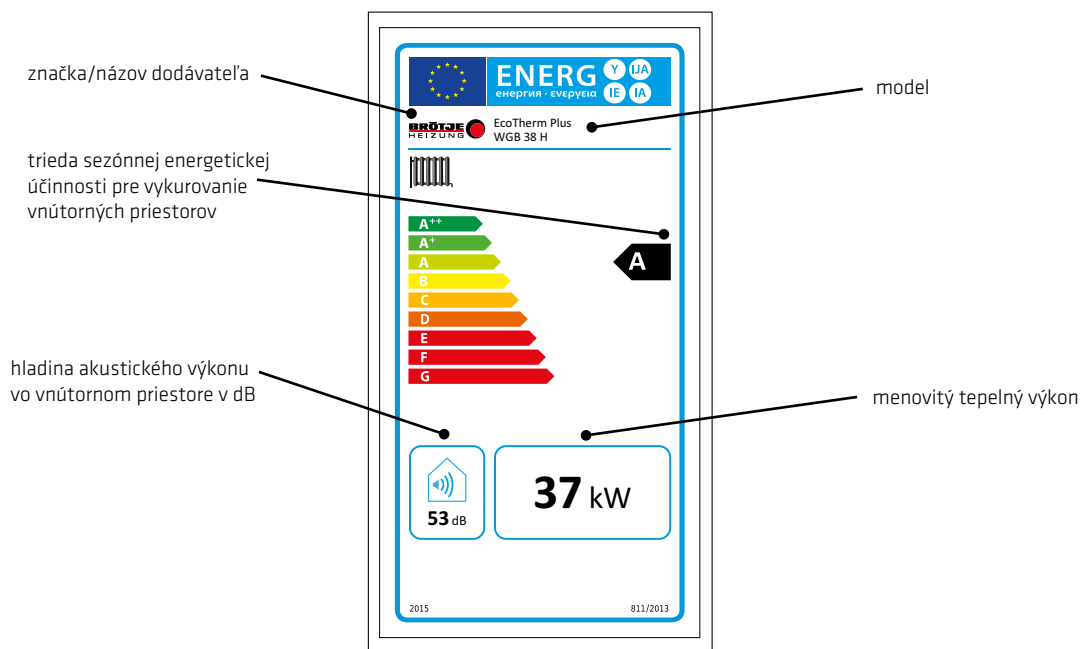

## PREHĽAD PREDÁVANÝCH KOTLOV V SR

KOTLY DO 50 kW	ZÁVESNÉ	VYKUROVANIE S MOŽNOSŤOU EXTERNÉHO ZÁSOBNÍKA TV	WHBS 14 D	3,5 - 14 kW	
			WHBS 22 D	4,9 - 22 kW	
			WHBS 30 D	6,9 - 30 kW	
				WBS 14i	3,5 - 14 kW
				WBS 22i	4,9 - 22 kW
				WGB EVO 15i	2,9 - 15 kW
			WGB EVO 20i	2,9 - 20 kW	
			WGB EVO 28i	3,9 - 28 kW	
			WGB EVO 38i	4,9 - 38 kW	
			WGB 50i	12 - 49,5 kW	
			WGB-M EVO 20i	2,9 - 20 kW	
		VYKUROVANIE SO VSTAVANÝM ZÁSOBNÍKOM TV	WHBK 22/24	4,9 - 22 kW (vykurovanie) 24 kW (TV)	
			WGB-K EVO 20/28i	3,9 - 20 kW (vykurovanie) 28 kW (TV)	
		VYKUROVANIE S PRIETOKOVÝM OHREVOM TV	WHBC 22/24 D	4,9 - 22 kW (vykurovanie) 24 kW (TV)	
			WHBC 28/33 D	4,9 - 22 kW (vykurovanie) 24 kW (TV)	
			WBC 22/24i	4,9 - 22 kW (vykurovanie) 24 kW (TV)	
KOTLY NAD 50 kW	ZÁVESNÉ	VYKUROVANIE S MOŽNOSŤOU EXTERNÉHO ZÁSOBNÍKA TV	BGB EVO 15i	2,9 - 15 kW	
			BGB EVO 20i	2,9 - 20 kW	
			BGB EVO 28i	3,9 - 28 kW	
			BGB EVO 38i	4,9 - 38 kW	
			BGB 50i	12 - 49,5 kW	
			VYKUROVANIE SO VSTAVANÝM ZÁSOBNÍKOM TV	BBK EVO 20/22i	2,9 - 20 kW (vykurovanie) 22 kW (TV)
			BBS EVO 20i	2,9 - 20 kW	
			BBS EVO 28i	3,9 - 28 kW	
	STACIONÁRNE	VYKUROVANIE S MOŽNOSŤOU EXTERNÉHO ZÁSOBNÍKA TV	WGB 70i	17 - 70 kW	
		WGB 90i	20 - 90 kW		
		WGB 110i	25 - 110 kW		
		BGB 70i	17 - 70 kW		
		BGB 90i	20 - 90 kW		
		BGB 110i	25 - 110 kW		
		SGB 125i	20 - 125 kW		
		SGB 170i	28 - 170 kW		
		SGB 215i	33 - 215 kW		
		SGB 260i	42 - 260 kW		
	SGB 300i	48 - 300 kW			
	SGB 400i	80 - 400 kW			
	SGB 470i	94 - 470 kW			
	SGB 540i	108 - 540 kW			
	SGB 610i	122 - 610 kW			





## SÉRIA WHBS / WHBC



### PREHĽAD VÝHOD:

- elektronika SIEMENS IMU34 (ekvitermická)
- tepelný výmenník z vysoko odolnej a trvácnej hliníkovo-kremíkovej zliatiny
- energeticky úsporné čerpadlo Grundfos UPM3 Flex
- jednoduchá obsluha
- možnosť ovládania cez internet
- (Android, Apple iOS)
- ohrev teplej vody v externom
- zásobníku alebo prietokovým ohrevom



ovládací panel kotla

Kotol WHBS 14 D - vykurovanie

Kotol WHBS 22 D - vykurovanie

Kotol WHBS 30 D - vykurovanie

Kotol WHBC 22/24 D - vykurovanie, pietokový ohrev TV

Kotol WHBC 28/33 D - vykurovanie, prietokový ohrev TV

Rabatná skupina L3BC

Kotol	Jenotka	WHBS 14 D	WHBS 22 D	WHBS 30 D	WHBC 22/24	WHBC 28/33
Menovitý rozsah tepelného zariadenia (ÚK/TV)	kW	3,5 - 14	4,9 - 22	6,9 - 30	4,9 - 22/24	6,9 - 28/33
Energetická trieda vykurovanie	-	A	A	A	A	A
Záťažový profil	-	x	x	x	XL	XL
Rozmery	mm					
Výška	-	850	850	850	850	850
Šírka	-	480	480	480	480	480
Hĺbka	-	321	321	351	351	351
Hmotnosť	kg	43	43	48	46	48
Odvod spalín (príruba)	mm	60/100	60/100	60/100	60/100	60/100
Expanzná nádoba	-	10 l	10 l	10 l	10 l	10 l
Objednávacie číslo	Skratka 1	BRO7697372	BRO7697373	BRO7697374	BRO7697375	BRO7697377
<b>Cena v € bez DPH</b>	<b>Eur</b>	<b>1 409,00</b>	<b>1 449,00</b>	<b>1 649,00</b>	<b>1 499,00</b>	<b>1 649,00</b>

**KOTLY WHBS/C PODĽA DIN EN 483**

**DÔLEŽITÉ:** Pri pripojení tepelného zdroja na vykurovaciu sústavu s plastovým potrubím, ktoré nemá kyslíkovú bariéru podľa DIN 4726, musí byť výmenník chránený oddelením od takéhoto vykurovacieho systému.

**KONFIGURÁCIA**

Kotol	WHBS 14 D	WHBS 22 D	WHBS 30 D	WHBC 22/24 D	WHBC 28/33 D
Vstavaná ekvitermická regulácia Siemens LMU34	•	•	•	•	•
Čidlo vonkajšej teploty	•	•	•	•	•
Obehové čerpadlo s riadenými otáčkami PWM	•	•	•	•	•
Digitálny teplomer	•	•	•	•	•
Analógový manometer	•	•	•	•	•
Poistný ventil	•	•	•	•	•
Expanzná nádoba 10 l	•	•	•	•	•
Integrovaný 3-cestný ventil na ohrev TV	+	+	+	•	•
Integrovaný doskový výmenník pre ohrev TV	-	-	-	•	•
Dopúšťací ventil pre vykurovanie	-	-	-	•	•
Kominová príruha 60/100 mm	•	•	•	•	•
Konzola na zavesenie	•	•	•	•	•

• zahrnuté v dodávke kotla + možno použiť/príslušenstvo - nie je možné použiť

**SETY KOTLOV SO ZÁSObNÍKOM**

Rabatná skupina L3BC



Skratka	Názov tovaru	Cena v € bez DPH
BROWHBS14 D SET N R	Set kotla WHBS 14 so zásobníkom BS120 a prepojovacia sada TV (3-cestny ventil, čidlo TV, nerez.potrubie)	<b>2 049,00</b>
BROWHBS14 D SET6 N R	Set kotla WHBS 14 so zásobníkom BS160 a prepojovacia sada TV (3-cestny ventil, čidlo TV, nerez.potrubie)	<b>2 129,00</b>
BROWHBS14SET COSMO E120 R	Set kotla WHBS 14 so zásobníkom COSMO E120 a prepojovacia sada TV (3-cestny ventil, čidlo TV, med.potrubie)	<b>2 000,80</b>
BROWHBS22 D SET N R	Set kotla WHBS 22 so zásobníkom BS120 a prepojovacia sada TV (3-cestny ventil, čidlo TV, nerez.potrubie)	<b>2 089,00</b>
BROWHBS22 D SET6 N R	Set kotla WHBS 22 so zásobníkom BS160 a prepojovacia sada TV (3-cestny ventil, čidlo TV, nerez.potrubie)	<b>2 169,00</b>
BROWHBS22SET COSMO E120 R	Set kotla WHBS 22 so zásobníkom COSMO E120 a prepojovacia sada TV (3-cestny ventil, čidlo TV, med.potrubie)	<b>2 040,80</b>

**HYDRAULICKÉ PRÍSLUŠENSTVO**

Rabatná skupina L7CS

BRO7728838	Pripojovacia sa pre zásobník TV (3-cestny ventil, čidlo TV, med.potrubie)	<b>175,00</b>
MEIS20400185	Šróbovanie prechodové 18x3/4" vonkajší závit, na medenné potrubie	<b>5,90</b>
BRO996594	Prepúšťací ventil pre WHBS/C	<b>110,00</b>

**PRESTAVBOVÁ SADA NA PROPÁN**

Rabatná skupina M4CF

BRO829984	Prestavbová sada na kvapalnú plyn UBSF-WHB + WHBK 14-24	<b>155,00</b>
BRO829991	Prestavbová sada na kvapalnú plyn UBSF-WHBS/C 30 a 33	<b>155,00</b>

## REGULÁCIE A TERMOSTATY

### Open-Therm

BROQAA73.210/101	Regulátor priestorovej teploty s komunikáciou OpenTherm drôtový	111,70
REG0657	Termostat priestorový PT52 s OT+ OpenTherm drôtový	54,06
REG6652	Termostat priestorový BPT 52 OpenTherm bezdrôtový	108,90
REG0660	Termostat priestorový PT59 X OpenTherm drôtový	124,44
REG1307	GSM modul GST1 pre PT59 X	97,22
REG0665	Termostat priestorový BT52 WIFI OpenTherm bezdrôtový + WIFI (Android, Apple iOS)	126,40
BROIDA LMU	IDA inteligentní digitální regulátor s podporou APP pre kotly Brötje s riadiacou doskou LMU34 (WIFI - Android, Apple iOS)	250,00

### ON-OFF

CTTM31	Termostat digitálny manuálny drôtový TRINNITY TM31, 0-230V, 0,25°C, 3A	35,25
CTTM31RF	Termostat bezdrôtový digitálny manuálny TRINNITY TM31RF, 0-230V, 0,5°C, 16A	71,97
CTTP51	Termostat týždenný programovateľný drôtový TRINNITY TP51, 0-230V, 0,25°C, 3A	40,56
CTTP51RF	Termostat bezdrôtový týždenný programovateľný TRINNITY TP51RF, 0-230V, 0,5°C, 16A	85,05

### Prídavný modul pre ovládanie 3 čerpadlových okruhov (bez zmiešavania)

BRO7630563	Modul HTS D releový	138,00
------------	---------------------	--------

## OSTATNÉ PRÍSLUŠENSTVO

IVA101.092.00	Neutralizačný filter - pre kondenzačné kotle do 50kW - 1" F	71,00
IVA103.060.00	Náhradná náplň - pre neutralizačný filter do 50kW	48,50
GRU97936156	Stanica na prečerpávanie kondenzu CONLIFT	72,00

## KOTOL WHBK

**PREHĽAD VÝHOD:**

- elektronika SIEMENS LMU34 (ekvitermická)
- tepelný výmenník z vysoko odolnej a trvácnej hliníkovo-kremíkovej zliatiny
- energeticky úsporné čerpadlo Grundfos UPM3 Flex
- jednoduchá obsluha
- možnosť ovládania cez internet
- (Android, Apple iOS)
- ohrev teplej vody v integrovanom 45l nerezovom zásobníku

 ovládací  
 panel kotla

Kotel WHBK 22/24 - vykurovanie+ohrev TV v integrovanom 45l zásobníku

Rabatná skupina L3BC

Kotel	Jenotka	WHBK 22/24
Menovitý rozsah tep. zaťaženia vykurovanie	kW	4,9 - 22
Menovitý rozsah tep. zaťaženia ohrev TV	kW	4,9 - 24
Energetická trieda vykurovanie	-	A
Energetická trieda ohrev TV	-	A
Záťažový profil	-	XL
Rozmery	mm	
Výška	-	943
Šírka	-	560
Hĺbka	-	499
Hmotnosť	kg	64
Odvod spalín (príruba)	mm	80/125
Expanzná nádoba	-	10 l
Vstavaný nerezový zásobník TV	l	45
Objednávacie číslo	Skratka 1	BRO7681491
<b>Cena v € bez DPH</b>	<b>Eur</b>	<b>1 999,00</b>

## KOTOL WHBK PODĽA DIN EN 483

**DŮLEŽITÉ:** Pri pripojení tepelného zdroja na vykurovaciu sústavu s plastovým potrubím, ktoré nemá kyslíkovú bariéru podľa DIN 4726, musí byť vymenník chránený oddelením od takéhoto vykurovacieho systému.

### KONFIGURÁCIA

Kotol	WHBK 22/24
Vstavaná ekvitermická regulácia Siemens LMU34	•
Čidlo vonkajšej teploty	•
Integrovaný 45l nerezový zásobník TV	•
Obehové čerpadlo s riadenými otáčkami PWM	•
Digitálny teplomer	•
Analógový manometer	•
Poistný ventil ÚK	•
Poistný ventil TUV	nutné dokúpiť
Expanzná nádobka 10 l	•
Integrovaný 3-cestný ventil na ohrev TV	•
Komínová prírubka 80/125 mm	•
Konzola na zavesenie	•

• zahrnuté v dodávke

### HYDRAULICKÉ PRÍSLUŠENSTVO

Rabatná skupina L7CS

MEI6915B.80PE	Ventil poistný DUCO 1/2" EB 8 bar, pre zásobníky TV	<b>20,70</b>
BRO996594	Prepúšťací ventil pre WHBS/C	<b>110,00</b>

### PRESTAVBOVÁ SADA NA PROPÁN

Rabatná skupina M4CF

BRO829984	Prestavbová sada na kvapalný plyn UBSF-WHB + WHBK 14-24	<b>125,00</b>
-----------	---	---------------

### REGULÁCIE A TERMOSTATY

#### Open-Therm

BROQAA73.210/101	Regulátor priestorovej teploty s komunikáciou OpenTherm drôtový	<b>111,70</b>
REG0657	Termostat priestorový PT52 s OT+ OpenTherm drôtový	<b>54,06</b>
REG6652	Termostat priestorový BPT 52 OpenTherm bezdrôtový	<b>108,90</b>
REG0660	Termostat priestorový PT59 X OpenTherm drôtový	<b>124,44</b>
REG1307	GSM modul GST1 pre PT59 X	<b>97,22</b>
REG0665	Termostat priestorový BT52 WIFI OpenTherm bezdrôtový + WIFI (Android, Apple iOS)	<b>126,40</b>
BROIDA LMU	IDA inteligentný digitálny regulátor s podporou APP pre kotly Brötje s radiacou doskou LMU34	<b>250,00</b>

#### ON-OFF

CTTM31	Termostat digitálny manuálny drôtový TRINNITY TM31, 0-230V, 0,25°C, 3A	<b>35,25</b>
CTTM31RF	Termostat bezdrôtový digitálny manuálny TRINNITY TM31RF, 0-230V, 0,5°C, 16A	<b>71,97</b>
CTTP51	Termostat týždenný programovateľný drôtový TRINNITY TP51, 0-230V, 0,25°C, 3A	<b>40,56</b>
CTTP51RF	Termostat bezdrôtový týždenný programovateľný TRINNITY TP51RF, 0-230V, 0,5°C, 16A	<b>85,05</b>

#### Prídavný modul pre ovládanie 3 čerpadlových okruhov (bez zmiešavania)

BRO7630563	Modul HTS D releový	<b>138,00</b>
------------	---------------------	---------------

### OSTATNÉ PRÍSLUŠENSTVO

IVA101.092.00	Neutralizačný filter - pre kondenzačné kotle do 50kW - 1" F	<b>71,00</b>
IVA103.060.00	Náhradná náplň - pre neutralizačný filter do 50kW	<b>48,50</b>
GRU97936156	Stanica na prečerpávanie kondenzu CONLIFT	<b>72,00</b>

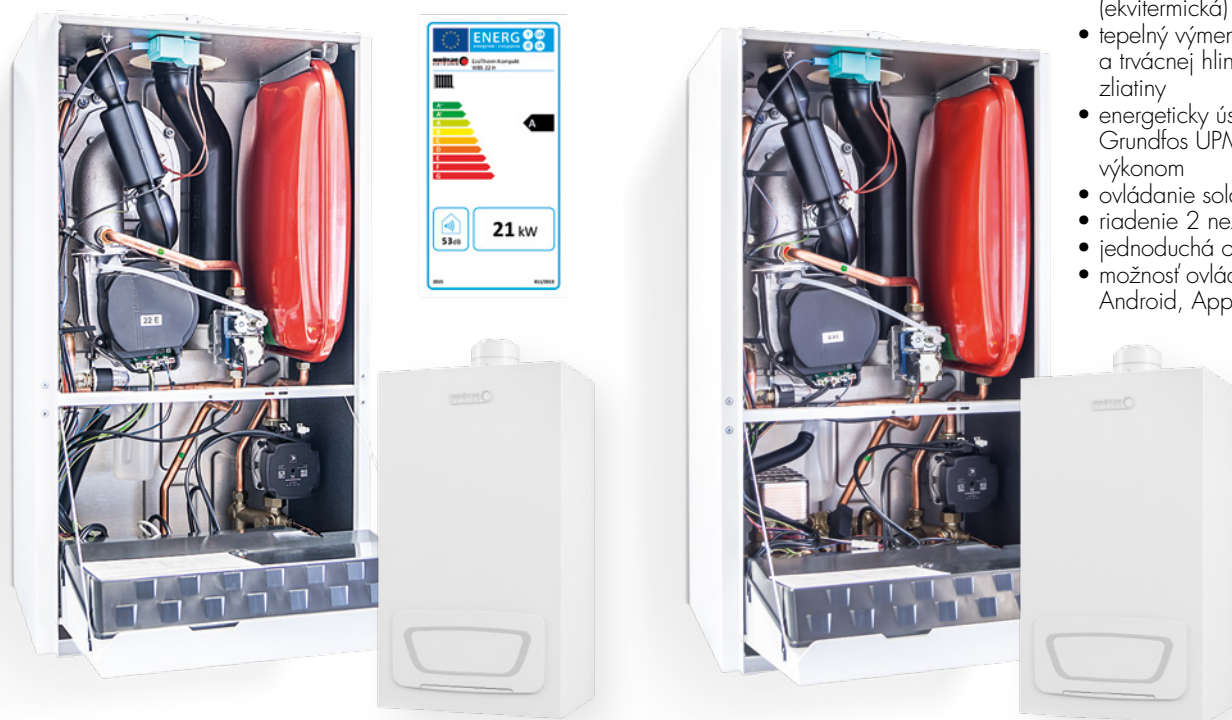

## Séria WBS 14 i / WBS 22 i / WBC 22/24 i

**PREHĽAD VÝHOD:**

- elektronika SIEMENS IMS14 (ekvitermická)
- tepelný výmenník z vysoko odolnej a trvácnej hliníkovo-kremíkovej zliatiny
- energeticky úsporné čerpadlo Grundfos ÚPM3, s vysokým výkonom
- ovládanie solárneho systému
- riadenie 2 nezávislých okruhov
- jednoduchá obsluha
- možnosť ovládania cez internet (Android, Apple iOS)

Kotel WBS 14 i - vykurovanie

Kotel WBS 22 i - vykurovanie

Kotel WBC 22/24 i - vykurovanie, pletkový ohrev TV

Rabatná skupina L3BC

Kotel	Jednotka	WBS 14 i	WBS 22 i	WBC 22/24 i
Menovitý rozsah tepelného zaťaženia (ÚK/TV)	kW	3,5 - 14	4,9 - 22	4,9 - 22/24
Energetická trieda vykurovanie	-	A	A	A
Záťažový profil	-	x	x	XL
Rozmery	mm			
Výška	-	850	850	850
Šírka	-	480	480	480
Hĺbka	-	365	365	365
Hmotnosť	kg	50	50	53
Odvod spalín (príruba)	mm	80/125	80/125	80/125
Expanzná nádoba	-	12 l	12 l	12 l
Objednávacie číslo	Skratka 1	BRO7702568	BRO7702569	BRO7702567
<b>Cena v € bez DPH</b>	<b>Eur</b>	<b>1 799,00</b>	<b>1 849,00</b>	<b>1 999,00</b>

## KOTLY WBS/C PODĽA DIN EN 483

**DÔLEŽITÉ:** Pri pripojení tepelného zdroja na vykurovaciu sústavu s plastovým potrubím, ktoré nemá kyslíkovú bariéru podľa DIN 4726, musí byť výmenník chránený oddelením od takéhoto vykurovacieho systému.

### KONFIGURÁCIA

Kotol	WBS 14 i	WBS 22 i	WBC 22/24 i
Vstavaná ekvitermická regulácia Siemens LMS14	•	•	•
Čidlo vonkajšej teploty	•	•	•
Obehové čerpadlo s riadenými otáčkami PWM	•	•	•
Digitálny teplomer	•	•	•
Analogový manometer	•	•	•
Poistný ventil	•	•	•
Expanzná nádoba 12 l	•	•	•
Integrovaný 3-cestný ventil na ohrev TV	+	+	•
Integrovaný doskový výmenník pre ohrev TV	-	-	•
Komínová príruha 80/125 mm	•	•	•
Konzola na zavesenie	•	•	•

• zahrnuté v dodávke kotla + možno použiť/príslušenstvo - nie je možné použiť



### SETY KOTLOV SO ZÁSOBNÍKOM

Rabatní skupina L3BC

Skratka	Názov tovaru	Cena v €
BROWBS14SET I R	Set kotla WBS 14 so zás. BS120 a prep.sada TV (3-cestny ventil, čidlo TV, nerez.potrubie)	2 439,00
BROWBS14SET6 I R	Set kotla WBS 14 so zás. BS160 a prep. sada TV (3-cestny ventil, čidlo TV, nerez.potrubie)	2 519,00
BROWBS14SET I COSMO E120 R	Set kotla WBS 14 so zás. COSMO E120 a prep. sada TV (3-cestny ventil, čidlo TV, med.potrubie)	2 385,80
BROWBS22SET I R	Set kotla WBS 22 so zás. BS120 a prep. sada TV (3-cestny ventil, čidlo TV, nerez.potrubie)	2 489,00
BROWBS22SET6 I R	Set kotla WBS 22 so zás. BS160 a prep. sada TV (3-cestny ventil, čidlo TV, nerez.potrubie)	2 569,00
BROWBS22SET I COSMO E120 R	Set kotla WBS 22 so zás. COSMO E120 a prep. sada TV (3-cestny ventil, čidlo TV, med.potrubie)	2 435,80

### HYDRAULICKÉ PRÍSLUŠENSTVO

BRO693806	Pripojovacia sa pre zásobník TV (3-cestny ventil, čidlo TV, med.potrubie)	170,00
MEIS20400185	Šróbenie prechodové 18x3/4" vonkajší závit, na medenné potrubie	5,90
BROTG/XBZ3/4 SMP28-10	3-cestný guľový ventil DN20, Kvs 25m <sup>3</sup> /h SIEMENS + pohon 220V	146,50

### PRESTAVBOVÁ SADA NA PROPÁN

BRO7664742	Prestavbová sada na kvapalný plyn UBSF 14-24 H	185,00
------------	--	--------

### REGULÁCIE A TERMOSTATY (kotlový regulátor Siemens LMS14)

#### Termostaty drôtové prevedenie

BROQAA55.110/101 ROZPIS	Regulácia RGB QAA55.110/101 vr. pripojovacieho konektoru	92,00
BROQAA74.611/101 ROZPIS	Regulácia RGP QAA74.611/101 vr. pripojovacieho konektoru	177,00

#### Termostaty bezdrôtové prevedenie

SIEQAA58.110/101	Regulátor bezdrôtový priestorový QAA58.110/101	115,00
SIEAVS71.393/101	Prijímač bezdrôtový pre kotly Brötje	105,00
BROAGP4S.03D/109	Pripojovací konektor	2,00
<b>Pre bezdrôtové ovládanie nutné použiť všetky 3 položky</b>		<b>Suma spolu =</b>
		<b>222,00</b>

#### Ovládanie cez internet + mobil

SIEOZW672.01	Web server Siemens (Android, Apple iOS)	285,00
BROIDA LMS	IDA inteligentní digitální regulátor s podporou APP pre kotly Brötje s riadiacou doskou LMS	240,00

#### Snímače a moduly

SIEAVS75.390/109	Rozširovací modul pre zmiešavaný okruh (vr. svoriek a prip. kábla)	153,00
SIEQAD36/101	Príložný snímač teploty pre zmiešavaný okruh	24,00
SIEQAZ36.526/109	Káblový snímač teploty (6m)	15,00
SIEQAZ36.481/101	Káblový snímač teploty pre solár (1,5m)	33,00
BRO7630563	Modul HTS D releový - riadenie 3 čerpadlových okruhov	138,00

### OSTATNÉ PRÍSLUŠENSTVO

IVA101.092.00	Neutralizačný filter - pre kondenzačné kotle do 50kW - 1" F	71,00
IVA103.060.00	Náhradná náplň - pre neutralizačný filter do 50kW	48,50
GRU97936156	Stanica na prečerpávanie kondenzu CONLIFT	72,00

## Séria WGB EVO 15 i / 20 i / 28 i / 38 i

**WGB EVO - KONDENZAČNÝ NÁSTENNÝ PLYNOVÝ KOTOL**
**PREHĽAD VÝHOD:**

- elektronika SIEMENS LMS15 (ekvitermická)
- tepelný výmenník z vysoko odolnej a trvácnej hliníkovo-kremíkovej zliatiny
- energeticky úsporné čerpadlo Grundfos UPM3, s vysokým výkonom
- ovládanie solárneho systému
- riadenie 3 nezávislých okruhov
- jednoduchá obsluha
- možnosť ovládania cez internet (Android, Apple iOS)
- ohrev teplej vody v externom zásobníku
- veľké množstvo hydraulických zapojení a použití (Siemens LMS15)

**DÔLEŽITÉ:** Pri pripojení tepelného zdroja na vykurovaciu sústavu s plastovým potrubím, ktoré nemá kyslíkovú bariéru podľa DIN 4726, musí byť výmenník chránený oddelením od takéhoto vykurovacieho systému.

**Prestavba zariadenia na kvapalný plyn je možná bez dodatočného príslušenstva!**

 Kotel WGB EVO 15 i - vykurovanie  
 Kotel WGB EVO 20 i - vykurovanie

 Kotel WGB EVO 28 i - vykurovanie  
 Kotel WGB EVO 38 i - vykurovanie

Kotel	Jednotka	WGB EVO 15 i	WGB EVO 20 i	WGB EVO 28 i	WGB EVO 38 i
Menovitý rozsah tepelného zaťaženia (ÚK/TV)	kW	2,9 - 15	2,9 - 20	3,9 - 28	4,9 - 38
Energetická trieda vykurovanie	-	A	A	A	A
Záťažový profil	-	-	-	-	-
Rozmery	mm				
Výška	-	852	852	852	852
Šírka	-	480	480	480	480
Hĺbka	-	345	345	345	407
Hmotnosť	kg	41	41	43	53
Odvod spalín (príruba)	mm	80/125	80/125	80/125	80/125
Expanzná nádoba	-	príslušenstvo	príslušenstvo	príslušenstvo	príslušenstvo
Objednávacie číslo	Skratka 1	BRO7702553	BRO7702554	BRO7702555	BRO7702556
<b>Cena v € bez DPH</b>	<b>Eur</b>	<b>2 270,00</b>	<b>2 320,00</b>	<b>2 670,00</b>	<b>2 750,00</b>

**KONFIGURÁCIA**

Kotel	WGB EVO 15 i	WGB EVO 20 i	WGB EVO 28 i	WGB EVO 38 i
Vstavaná ekvitermická regulácia Siemens LMS15	•	•	•	•
Čidlo vonkajšej teploty	•	•	•	•
Obehové čerpadlo s riadenými otáčkami PWM	•	•	•	•
Digitálny teplomer	•	•	•	•
Digitálny manometer	•	•	•	•
Analogový manometer	•	•	•	•
Poistný ventil	•	•	•	•
Expanzná nádoba 10 l	+	+	+	+
3-cestný ventil na ohrev TV	+	+	+	+
Nabíjacie čerpadlo na ohrev TV	+	+	+	+
Komínová príruha 80/125 mm	•	•	•	•
Prestavbová sada na propán	•	•	•	•
Konzola na zavesenie	•	•	•	•

• zahrnuté v dodávke + možné použiť/príslušenstvo - nie je možné použiť

## Kotol WGB-M EVO 20 i



### WGB - M EVO i - KOMPAKTNÝ PLYNOVÝ 2-OKRUHOVÝ KONDENZAČNÝ KOTOL

#### PREHĽAD VÝHOD:

- elektronika SIEMENS LMS15 (ekvitermická)
- tepelný výmenník z vysoko odolnej a trvácnej hliníkovo-kremíkovej zliatiny
- integrované 2 úsporné čerpadlá Grundfos UPM3, s vysokým výkonom
- ovládanie solárneho systému
- jednoduchá obsluha
- možnosť ovládania cez internet (Android, Apple iOS)
- ohrev teplej vody v externom zásobníku
- integrovaný zmiešavací okruh pre podlahové vykurovanie
- integrovaný okruh pre radiatorové vykurovanie
- veľké množstvo hydraulických zapojení a použití (Siemens LMS15)

**DÔLEŽITÉ:** Pri pripojení tepelného zdroja na vykurovaciu sústavu s plastovým potrubím, ktoré nemá kyslíkovú bariéru podľa DIN 4726, musí byť výmenník chránený oddelením od takéhoto vykurovacieho systému.

**Prestavba zariadenia na kvapalnú plyn je možná bez dodatočného príslušenstva!**

Kotol WGB-M EVO 20 i - vykurovanie, integrované 2 vykurovacie okruhy

Rabatná skupina L3BD

Kotol	Jednotka	WGB-M EVO 20 i
Menovitý rozsah tepelného zariadenia (ÚK/TV)	kW	2,9 - 20
Energetická trieda vykurovanie	-	A
Rozmery	mm	
Výška	-	850
Šírka	-	480
Hĺbka	-	345
Hmotnosť	kg	41
Odvod spalín (príruba)	mm	80/125
Expanzná nádoba	-	-
Objednávacie číslo	Skratka 1	BRO7702557
<b>Cena v € bez DPH</b>	<b>Eur</b>	<b>3 000,00</b>

#### KONFIGURÁCIA

Kotol WGB - M EVO	20 i
Vstavaná ekvitermická regulácia Siemens LMS15	•
Čidlo vonkajšej teploty	•
Obehové čerpadlo -ÚK	•
Obehové čerpadlo - podlahovka	•
Zmiešavací ventil ESBE s pohonom - podlahovka	•
Digitálny teplomer	•
Digitálny manometer	•
Analógový manometer	•
Poistný ventil	•
Integrovaný 3-cestný ventil na ohrev TV	+
Integrované čerpadlo na ohrev TV	+
Komínová príruha 80/125 mm	•
Prestavbová sada na propán	•
Konzola na zavesenie	•

- zahrnuté v dodávke + príslušenstvo

## Kotel WGB-K EVO 20/28 i

**PREHĽAD VÝHOD:**

- elektronika SIEMENS IMS15 (ekvitermická)
- tepelný výmenník z vysoko odolnej a trvácnej hliníkovo-kremíkovej zliatiny
- energeticky úsporné čerpadlo Grundfos UPM3, s vysokým výkonom
- ovládanie solárneho systému
- riadenie 2 nezávislých okruhov
- jednoduchá obsluha
- možnosť ovládania cez internet (Android, Apple iOS)
- ohrev teplej vody v integrovanom 60l nerezovom zásobníku

**DÔLEŽITÉ:** Pri pripojení tepelného zdroja na vykurovaciu sústavu s plastovým potrubím, ktoré nemá kyslíkovú bariéru podľa DIN 4726, musí byť výmenník chránený oddelením od takejto vykurovacieho systému.

**Prestavba zariadenia na kvapalný plyn je možná bez dodatočného prísľušenstva!**

Kotel WGB-K EVO 20/28i s integrovaným nerezovým zásobníkom TUV 60 L

Rabatná skupina L3BC

Kotel	Jednotka	WGB-K EVO 20/28
Menovitý rozsah tep. zaťaženia vykurovanie	kW	3,9 - 20
Menovitý rozsah tep. zaťaženia ohrev TV	kW	3,9 - 28
Energetická trieda vykurovanie	-	A
Energetická trieda ohrev TV	-	A
Záťažový profil	-	XL
Rozmery	mm	
Výška	-	950
Šírka	-	600
Hĺbka	-	490
Hmotnosť	kg	85
Odvod spalín (príruba)	mm	80/125
Expanzná nádoba ÚK	-	10 l
Vstavaný nerezový zásobník TV	l	60
Objednávacie číslo	Skratka 1	BRO7702558
<b>Cena v € bez DPH</b>	<b>Eur</b>	<b>2 550,00</b>

**KONFIGURÁCIA**
**WGB-K EVO**
**20/28i**

- |   |   |
|---|---|
| Vstavaná ekvitermická regulácia Siemens IMS15 | • |
| Čidlo vonkajšej teploty                       | • |
| Integrovaný 60l nerezový zásobník TV          | • |
| Obehové čerpadlo s riadenými otáčkami PWM     | • |
| Digitálny teplomer                            | • |
| Digitálny manometer                           | • |
| Analógový manometer                           | • |
| Poistný ventil ÚK                             | • |
| Poistná sada pre zásobník TV 6 bar            | • |
| Expanzná nádoba ÚK 10 l                       | • |
| Integrovaný 3-cestný ventil na ohrev TV       | • |
| Komínová príruha 80/125 mm                    | • |
| Konzola na zavesenie                          | • |
- zahrnuté v dodávke kotla



## HYDRAULICKÉ PRÍSLUŠENSTVO

BRO834209	Sada pre ohrev TUV pre WGB EVO 15-28, WGB-M EVO (obsahuje: čerpadlo, snímač zásobníku, prepoj. potr.)	<b>300,00</b>
BRO834216	Sada pre ohrev TUV pre WGB EVO 38 (obsahuje: čerpadlo, snímač zásobníku, prepoj. potr.)	<b>300,00</b>
BROTG/XBZ3/4 SMP28-10	3-cestný guľový ventil DN20, Kvs 25m <sup>3</sup> /h SIEMENS + pohon 220V	<b>146,50</b>
BRO7308358	Nádoba expanzná membránová 10 litrov MAG SET B, pre WGB EVO 15-28, inštalácia do kotla	<b>102,30</b>

## REGULÁCIE A TERMOSTATY (kotlový regulátor Siemens LMS15)

### Termostaty drôtové prevedenie

BROQAA55.110/101 ROZPIS	Regulácia RGB QAA55.110/101 vr. pripojovacieho konektoru	<b>92,00</b>
BROQAA74.611/101 ROZPIS	Regulácia RGP QAA74.611/101 vr. pripojovacieho konektoru	<b>177,00</b>

REG0657	Termostat priestorový PT52 s OT+ OpenTherm	<b>54,06</b>
---------	--	--------------

### Termostaty bezdrôtové prevedenie

REG6652	Termostat priestorový BPT 52 OpenTherm	<b>108,90</b>
---------	--	---------------

SIEQAA58.110/101	Regulátor bezdrôtový priestorový QAA58.110/101	<b>115,00</b>
SIEAVS71.393/101	Prijímač bezdrôtový pre kotly Brötje	<b>105,00</b>
BROAGP4S.03D/109	Pripojovací konektor	<b>2,00</b>
<b>Pre bezdrôtové ovládanie Siemens nutné použiť všetky 3 položky</b>		<b>Suma spolu = 222,00</b>

### Ovládanie cez internet + mobil

SIEOZW672.01	Web server Siemens (Android, Apple iOS)	<b>285,00</b>
BROIDA IMS	IDA inteligentní digitální regulátor s podporou APP pre kotly Brötje s riadiacou doskou LMS	<b>240,00</b>

### Snímače a moduly

SIEAVS75.390/109	Rozšiřovací modul pre zmiešavaný okruh (vr. svoriek a príp. kábla)	<b>153,00</b>
SIEQAD36/101	Príložený snímač teploty pre zmiešavaný okruh	<b>24,00</b>
SIEQAZ36.526/109	Káblový snímač teploty (6m)	<b>15,00</b>
SIEQAZ36.481/101	Káblový snímač teploty pre solár (1,5m)	<b>33,00</b>
BRO7630563	Modul HTS D releový - riadenie 3 čerpadlových okruhov	<b>138,00</b>

## OSTATNÉ PRÍSLUŠENSTVO

IVA101.092.00	Neutralizačný filter - pre kondenzačné kotle do 50kW - 1" F	<b>71,00</b>
IVA103.060.00	Náhradná náplň - pre neutralizačný filter do 50kW	<b>48,50</b>
GRU97936156	Stanica na prečerpávanie kondenzu CONLIFT	<b>72,00</b>

## ZÁSOBNÍKY TEPLEJ VODY HYDROCOMFORT BS 120 C, 160 C

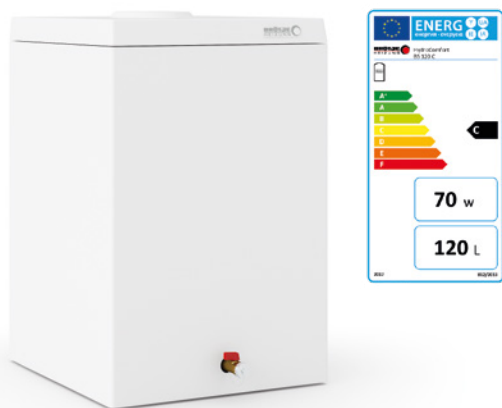

**HLAVNÉ VLASTNOSTI**

- optimálny pre kombináciu so závesnými kotlami
- ekonomická prevádzka
- možnosť napojenia cirkulácie teplej vody
- znížená výška (len 845 mm!) a malá potreba miesta
- ľahká inštalácia
- okamžitá presná kontrola teploty vody
- vysoko účinná izolácia z bezfreónovej tvrdej PUR peny, povrchový krycí plášť z mäkkej peny
- spoľahlivá ochrana proti korózií prostredníctvom sklo-keramickej glazúry vnútornej nádoby aj trubkového výmenníku a magnéziovie anódy
- nepretržitá zásoba teplej vody, pri plnom vykurovacom režime a zároveň zníženie počtov štartov kotla znamenajú zníženie jeho opotrebenia a spotreby plynu

Zásobník BS 120 C, 160 C

**ROZSAH DODÁVKY**

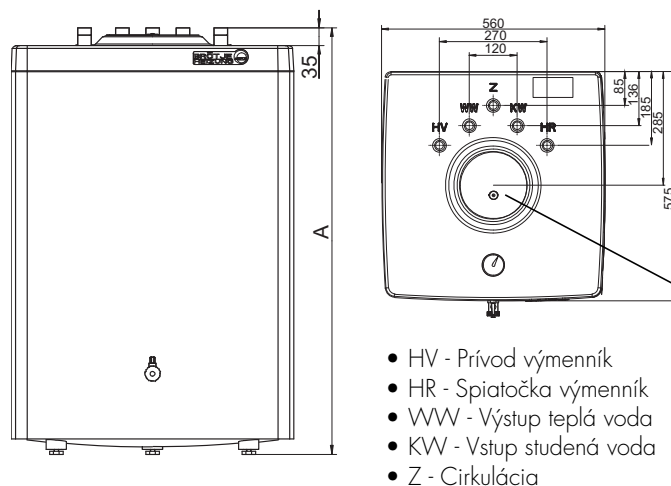
- stacionárny zásobník s pevným špirálovým trubkovým výmenníkom
- vysoko účinná izolácia z tvrdej polyuretaneovej peny s kaširovaným penovým plášťom
- 1 ponorná nádoba
- emailovaný povrch podľa DIN 4753, diel 3
- magnéziová anóda k ochrane proti korózií
- horná čistiaca prírubka
- horný plastový kryt
- horné pripojenie pre vykurovaciu (prívod/vrat) a teplú (prívod/vrat) vodu a cirkuláciu
- vypúšťanie
- teplomer



- HV - Prívod výmenník
- HR - Spiatocka výmenník
- WW - Výstup teplá voda
- KW - Vstup studená voda
- Z - Cirkulácia

HydroComfort BS	120 C	160 C
Objem zásobníka [l]	120	160
Objem vykurovacej vody [l]	4	4,2
Vykurovacia plocha	0,75	0,76
Súčiniteľ výkonu pri $\sqrt{HV}=80^{\circ}\text{C}$ a $\sqrt{SP}=60^{\circ}\text{C}$ [N]	1,4	2,2
Trvalý výkon pri $\sqrt{HV}=80^{\circ}\text{C}$ z $10^{\circ}\text{C}$ na $45^{\circ}\text{C}$ [kW]	22	22
<b>Prípustný prevádzkový pretlak</b>		
Na strane vykurovacej vody [bar]	10	10
Na strane teplej vody [bar]	10	10
<b>Max. prevádzková teplota</b>		
Vykurovacia voda [ $^{\circ}\text{C}$ ]	95	95
Teplá voda [ $^{\circ}\text{C}$ ]	95	95
Hmotnosť (prázdny) [kg]	53	60
Výška (A) [mm]	845	1045
Šírka [mm]	560	560
Hĺbka (vr. kohútika KFE) [mm]	610	610
<b>Pripojky (vonkajší závit)</b>		
Teplá / studená voda ["]	3/4	3/4
Cirkulácia ["]	3/4	3/4
Prívod vykurovacej vody / vrtná vetva do kotla ["]	3/4	3/4
Energetická trieda	C	C
Skratka 1	BRO657556	BRO657570
<b>Cena v € bez DPH</b>	<b>520</b>	<b>520</b>

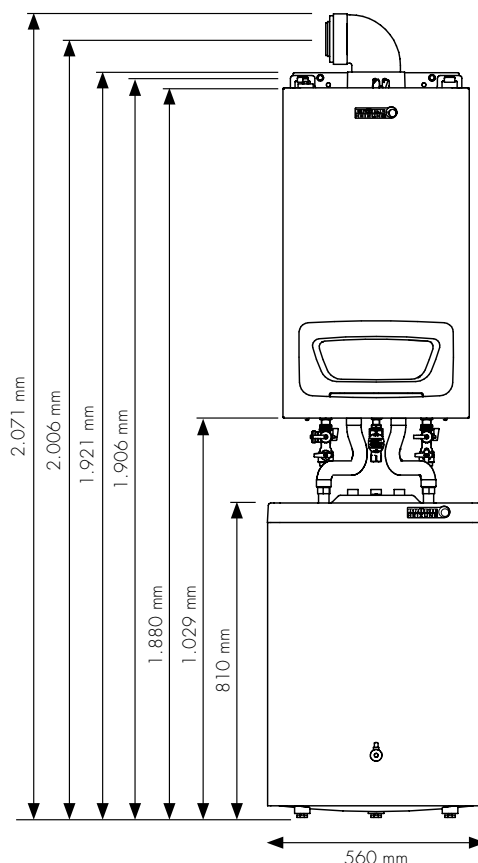

Séria WGB 50i, 70i, 90i, 110i



PREHĽAD VÝHOD:

- elektronika SIEMENS LMS14 (ekvitermická)
- tepelný výmenník z vysoko odolnej a trvácnej hliníkovo-kremíkovej zliatiny
- ovládanie solárneho systému
- riadenie 3 nezávislých okruhov
- jednoduchá obsluha
- možnosť ovládania cez internet (Android, Apple iOS)
- ohrev teplej vody v externom zásobníku
- kaskádové zapojenia
- veľké množstvo hydraulických zapojení a použití (Siemens LMS14)

Kotol WGB 50 i - vykurovanie  
Kotol WGB 70 i - vykurovanie

Kotol WGB 90 i - vykurovanie  
Kotol WGB 110 i - vykurovanie

Rabatná skupina L3BC

Kotol	Jednotka	WGB 50 i	WGB 70 i	WGB 90 i	WGB 110 i
Menovitý rozsah tepelného zaťaženia (ÚK/TV)	kW	10 - 49,5	17 - 70	20 - 90	25 - 110
Rozmery	mm				
Výška	-	852	852	852	852
Šírka	-	480	480	480	480
Hĺbka	-	447	447	447	447
Hmotnosť	kg	61	72	84	84
Odvod spalín (príruba)	mm	110/160	110/160	110/160	110/160
Objednávacie číslo	Skratka 1	BRO7702570	BRO7702571	BRO7702572	BRO7702573
<b>Cena v € bez DPH</b>	<b>Eur</b>	<b>2 900,00</b>	<b>3 700,00</b>	<b>4 400,00</b>	<b>5 200,00</b>

KONFIGURÁCIA

Kotol	WGB 50 i	WGB 70 i	WGB 90 i	WGB 110 i
Vstavaná ekvitermická regulácia Siemens LMS14	•	•	•	•
Čidlo vonkajšej teploty	•	•	•	•
Obehové čerpadlo s riadenými otáčkami	+	+	+	+
Digitálny teplomer	•	•	•	•
Analógový manometer	•	•	•	•
Poistný ventil	+	+	+	+
Expanzná nádoba 12 l	+	+	+	+
3-cestný ventil na ohrev TV	-	-	-	-
Nabíjacie čerpadlo na ohrev TV	-	-	-	-
Komínová príruha 110/160 mm	•	•	•	•
Konzola na zavesenie	•	•	•	•

• zahrnuté v dodávke + možnosť použiť/príslušenstvo - nie je v dodávke

## Séria WGB 50i, 70i, 90i, 110i

**DŮLEŽITÉ:** Pri pripojení tepelného zdroja na vykurovaciu sústavu s plastovým potrubím, ktoré nemá kyslíkovú bariéru podľa DIN 4726, musí byť vymenník chránený oddelením od takéhoto vykurovacieho systému.

## HYDRAULICKÉ PRÍSLUŠENSTVO

PV20/3E	Ventil poistný 3/4" 3 bar	<b>8,23</b>
MEI66362.35	Čerp. zostava pre kotly nad 50kW (sada: uzávery s teplomermi, spätná klapka, poistný ventil 3 bar)	<b>308,10</b>
DAB60185492	Čerpadlo obehové EVOSTA2 40-70/180 pre 50 kW (pre kotlový okruh do anuloidu)	<b>101,00</b>
DAB60185505	Čerpadlo obehové EVOSTA3 80/180 pre 70 kW (pre kotlový okruh do anuloidu)	<b>167,00</b>
BRO805315	Čerpadlo (en. triedy A) HEP 25-180-10 PWM pre WGB 90 a 110 (pre kotlový okruh do anuloidu)	<b>577,00</b>
BROTG/XBZ1 + SMP28-10	3-cestný guľový ventil DN25, Kvs 42m3/h SIEMENS + pohon 220V	<b>166,00</b>

## REGULÁCIE A TERMOSTATY (kotlový regulátor Siemens LMS15)

## Termostaty drôtové prevedenie

BROQAA55.110/101 ROZPIS	Regulácia RGB QAA55.110/101 vr. pripojovacieho konektoru	<b>92,00</b>
BROQAA74.611/101 ROZPIS	Regulácia RGP QAA74.611/101 vr. pripojovacieho konektoru	<b>177,00</b>

## Termostaty bezdrôtové prevedenie

SIEQAA58.110/101	Regulátor bezdrôtový priestorový QAA58.110/101	<b>115,00</b>
SIEAVS71.393/101	Prijímač bezdrôtový pre kotly Brötje	<b>105,00</b>
BROAGP4S.03D/109	Pripojovací konektor	<b>2,00</b>
<b>Pre bezdrôtové ovládanie Siemens nutné použiť všetky 3 položky</b>		<b>Suma spolu =</b>
		<b>222,00</b>

## Ovládanie cez internet + mobil

SIEOZW672.01	Web server Siemens (Android, Apple iOS)	<b>285,00</b>
BROIDA LMS	IDA inteligentní digitální regulátor s podporou APP pre kotly Brötje s radiacou doskou LMS	<b>240,00</b>

## Snímače a moduly

SIEOCI345.06/101	Modul komunikačný OCI 345.06/101 k horákovkej automatike LMS	<b>77,00</b>
SIEAVS75.390/109	Rozšírovací modul pre zmiešavaný okruh (vr. svoriek a prip. kábla)	<b>153,00</b>
SIEQAD36/101	Príložený snímač teploty pre zmiešavaný okruh	<b>24,00</b>
SIEQAZ36.526/109	Káblový snímač teploty (6m)	<b>15,00</b>
SIEQAZ36.481/101	Káblový snímač teploty pre solár (1,5m)	<b>33,00</b>
BRO7630563	Modul HTS D releový - riadenie 3 čerpadlových okruhových	<b>138,00</b>

## OSTATNÉ PRÍSLUŠENSTVO

BROND694179	Spalinová kaskádová klapka AKK pre kotly WGB 50-110 kW (inštaluje sa do kotla)	<b>80,00</b>
IVA101.092.00	Neutralizačný filter - pre kondenzačné kotle do 50kW - 1°F	<b>71,00</b>
IVA103.060.00	Náhradná náplň - pre neutralizačný filter do 50kW	<b>48,50</b>
IVANEUTROAA	Neutralizačný filter - pre kondenzačné kotle do 800kW	<b>281,00</b>
IVANEUTRONN	Náhradná náplň - pre neutralizačný filter do 800kW - 10kg	<b>82,00</b>
GRU97936156	Stanica na prečerpávanie kondenzátu CONLIFT	<b>72,00</b>

Séria BGB EVO 15i, 20i, 28i, 38i



**PREHĽAD VÝHOD:**

- elektronika SIEMENS LMS15 (ekvitermická)
- tepelný výmenník z vysoko odolnej a trvácnej hliníkovo-kremíkovej zliatiny
- energeticky úsporné čerpadlo Grundfos UPM3, s vysokým výkonom
- stacionárne prevedenie
- ovládanie solárneho systému
- riadenie 3 nezávislých okruhov
- jednoduchá obsluha
- možnosť ovládania cez internet (Android, Apple iOS)
- ohrev teplej vody v externom zásobníku
- veľké množstvo hydraulických zapojení a použití (Siemens LMS15)

**DÔLEŽITÉ:** Pri pripojení tepelného zdroja na vykurovaciu sústavu s plastovým potrubím, ktoré nemá kyslíkovú bariéru podľa DIN 4726, musí byť výmenník chránený oddelením od takéhoto vykurovacieho systému.

**Prestavba zariadenia na kvapalný plyn je možná bez dodatočného príslušenstva!**

Kotol BGB EVO 15 i - vykurovanie  
Kotol BGB EVO 20 i - vykurovanie

Kotol BGB EVO 28 i - vykurovanie  
Kotol BGB EVO 38 i - vykurovanie

Kotly	Jednotka	BGB EVO 15 i	BGB EVO 20 i	BGB EVO 28 i	BGB EVO 38 i
Menovitý rozsah tepelného zaťaženia (ÚK/TV)	kW	2,9 - 15	2,9 - 20	3,9 - 28	4,9 - 38
Energetická trieda vykurovanie	-	A	A	A	A
Rozmery	mm				
Výška	-	900	900	900	900
Šírka	-	600	600	600	600
Hĺbka	-	481	481	481	481
Hmotnosť	kg	53	53	57	67
Odvod spalín (príruba)	mm	80/125	80/125	80/125	80/125
Objednávacie číslo	Skratka 1	BRO7702563	BRO7702564	BRO7702565	BRO7702566
<b>Cena v € bez DPH</b>	<b>Eur</b>	<b>2 530,00</b>	<b>2 630,00</b>	<b>2 850,00</b>	<b>2 950,00</b>

**KONFIGURÁCIA**

Kotol	BGB EVO 15 i	BGB EVO 20 i	BGB EVO 28 i	BGB EVO 38 i
Vstavaná ekvitermická regulácia Siemens LMS15	•	•	•	•
Čidlo vonkajšej teploty	•	•	•	•
Obehové čerpadlo s riadenými otáčkami PWM	•	•	•	•
Digitálny teplomer	•	•	•	•
Digitálny manometer	•	•	•	•
Analogový manometer	•	•	•	•
Bezpečnostná sada	+	+	+	+
3-cestný ventil na ohrev TV	+	+	+	+
Nabíjacie čerpadlo na ohrev TV	+	+	+	+
Komínová príruha 80/125 mm	•	•	•	•
Prestavbová sada na propán	•	•	•	•

• zahrnuté v dodávke + možnosť použitia/príslušenstvo - nie je v dodávke



## Séria BGB 50i, 70i, 90i, 110i

**PREHĽAD VÝHOD:**

- elektronika SIEMENS LMS14 (ekvitermická)
- tepelný výmenník z vysoko odolnej a trvácnej hliníkovo-kremíkovej zliatiny
- ovládanie solárneho systému
- riadenie 3 nezávislých okruhov
- jednoduchá obsluha
- možnosť ovládania cez internet (Android, Apple iOS)
- ohrev teplej vody v externom zásobníku
- kaskádové zapojenia
- veľké množstvo hydraulických zapojení a použití (Siemens LMS14)

**DÔLEŽITÉ:** Pri pripojení tepelného zdroja na vykurovaciu sústavu s plastovým potrubím, ktoré nemá kyslíkovú bariéru podľa DIN 4726, musí byť výmenník chránený oddelením od takéhoto vykurovacieho systému.

Kotel BGB 50 i - vykurovanie

Kotel BGB 70 i - vykurovanie

Kotel BGB 90 i - vykurovanie

Kotel BGB 110 i - vykurovanie

Kotly	Jednotka	BGB 50 i	BGB 70 i	BGB 90 i	BGB 110 i
Menovitý rozsah tepelného zaťaženia (ÚK/TV)	kW	10 - 49,5	17 - 70	20 - 90	25 - 110
Rozmery	mm				
Výška	-	1143	1143	1143	1143
Šírka	-	600	600	600	600
Hĺbka	-	671	671	671	671
Hmotnosť	kg	91	101	111	111
Odvod spalín (príruba)	mm	110/160	110/160	110/160	110/160
Objednávacie číslo	Skratka 1	BRO7702563	BRO7702564	BRO7702565	BRO7702566
<b>Cena v € bez DPH</b>	<b>Eur</b>	<b>3 149,00</b>	<b>3 900,00</b>	<b>4 600,00</b>	<b>5 450,00</b>

**KONFIGURÁCIA**

Kotel	BGB 50 i	BGB 70 i	BGB 90 i	BGB 110 i
Vstavaná ekvitermická regulácia Siemens LMS14	•	•	•	•
Čidlo vonkajšej teploty	•	•	•	•
Obehové čerpadlo s riadenými otáčkami	+	+	+	+
Digitálny teplomer	•	•	•	•
Analógový manometer	•	•	•	•
Bezpečnostná sada	+	+	+	+
3-cestný ventil na ohrev TV	-	-	-	-
Nabíjacie čerpadlo na ohrev TV	-	-	-	-
Komínová príruba 110/160 mm	•	•	•	•

- zahrnuté v dodávke + možnosť použiť/príslušenstvo - nie je v dodávke

## HYDRAULICKÉ PRÍSLUŠENSTVO

PV20/3E	Ventil poistný 3/4" 3 bar	8,23
IVA302631	Bezp. poistná skupina - 1" (obsahuje: konzolu, aut.odvzduš. ventil, poistný ventil, manometer)	69,00
DAB60185492	Čerpadlo obehové EVOSTA2 40-70/180 pre 50 kW (pre kotlový okruh do anuloidu)	101,00
DAB60185505	Čerpadlo obehové EVOSTA3 80/180 pre 70 kW (pre kotlový okruh do anuloidu)	167,00
BRO805315	Čerpadlo (en. triedy A) HEP 25-180-10 PWM pre WGB 90 a 110 (pre kotlový okruh do anuloidu)	577,00
BROTG/XBZ3/4 SMP28-10	3-cestný guľový ventil DN20, Kvs 25m3/h SIEMENS + pohon 220V	146,50
BROTG/XBZ1 + SMP28-10	3-cestný guľový ventil DN25, Kvs 42m3/h SIEMENS + pohon 220V	166,00

## REGULÁCIE A TERMOSTATY (kotlový regulátor Siemens LMS15)

### Termostaty drôtové prevedenie

BROQAA55.110/101 ROZPIS	Regulácia RGB QAA55.110/101 vr. pripojovacieho konektoru	92,00
BROQAA74.611/101 ROZPIS	Regulácia RGP QAA74.611/101 vr. pripojovacieho konektoru	177,00
REG0657	Termostat priestorový PT52 s OT+ OpenTherm	285,00

### Termostaty bezdrôtové prevedenie

REG6652	Termostat priestorový BPT 52 OpenTherm	285,00
SIEQAA58.110/101	Regulátor bezdrôtový priestorový QAA58.110/101	115,00
SIEAVS71.393/101	Prijímač bezdrôtový pre kotly Brötje	105,00
BROAGP4S.03D/109	Pripojovací konektor	2,00
<b>Pre bezdrôtové ovládanie Siemens nutné použiť všetky 3 položky</b>		<b>Suma spolu =</b>
		<b>222,00</b>

### Ovládanie cez internet + mobil

SIEOZW672.01	Web server Siemens (Android, Apple iOS)	285,00
BROIDA LMS	IDA inteligentní digitální regulátor s podporou APP pre kotly Brötje s riadiacou doskou LMS	240,00

### Snímače a moduly

SIEOCI345.06/101	Modul komunikačný OCI 345.06/101 k horákovkej automatike LMS	77,00
SIEAVS75.390/109	Rozširovací modul pre zmiešavaný okruh (vr. svoriek a prip. kábla)	153,00
SIEQAD36/101	Príložný snímač teploty pre zmiešavaný okruh	24,00
SIEQAZ36.526/109	Káblový snímač teploty (6m)	15,00
SIEQAZ36.481/101	Káblový snímač teploty pre solár (1,5m)	33,00
BRO7630563	Modul HTS D releový - riadenie 3 čerpadlových okruhov	138,00

## OSTATNÉ PRÍSLUŠENSTVO

BROND694179	Spalinová kaskádová klapka AKK pre kotly BGB 50-110 kW (inštaluje sa do kotla)	80,00
IVA101.092.00	Neutralizačný filter - pre kondenzačné kotle do 50kW - 1"F	71,00
IVA103.060.00	Náhradná náplň - pre neutralizačný filter do 50kW	48,50
IVANEUTROAA	Neutralizačný filter - pre kondenzačné kotle do 800kW	281,00
IVANEUTRONN	Náhradná náplň - pre neutralizačný filter do 800kW - 10kg	82,00
GRU97936156	Stanica na prečerpávanie kondenzu CONLIFT	72,00

## Séria BBK EVO 20/22 i

**PREHĽAD VÝHOD:**

- elektronika SIEMENS LMS15 (ekvitermická)
- tepelný výmenník z vysoko odolnej a trvácnej hliníkovo-kremíkovej zliatiny
- energeticky úsporné čerpadlo Grundfos UPM3, s vysokým výkonom
- elegantný dizajn
- ovládanie solárneho systému
- riadenie 2 nezávislých okruhov
- jednoduchá obsluha
- možnosť ovládania cez internet (Android, Apple iOS)
- ohrev teplej vody v integrovanom 95l smaltovanom zásobníku
- ohrev TV cez doskový výmenník
- vysoký komfort teplej vody

**DÔLEŽITÉ:** Pri pripojení tepelného zdroja na vykurovaciu sústavu s plastovým potrubím, ktoré nemá kyslíkovú bariéru podľa DIN 4726, musí byť výmenník chránený oddelením od takéhoto vykurovacieho systému.

**Prestavba zariadenia na kvapalný plyn je možná bez dodatočného príslušenstva!**

## Kotel BBK EVO 20/22i - vykurovanie a ohrev TV

Kotel	Jednotka	BBK EVO 20/22 i
Menovitý rozsah tep. zariadenia vykurovanie	kW	2,9 - 20
Menovitý rozsah tep. zariadenia ohrev TV	kW	2,9 - 22
Energetická trieda vykurovanie	-	A
Energetická trieda ohrev TV	-	A
Záťažový profil	-	XL
Rozmery	mm	
Výška	-	1400
Šírka	-	600
Hĺbka	-	600
Hmotnosť	kg	117
Odvod spalín (príruba)	mm	80/125
Expanzná nádobu ÚK	-	10 l
Vstavaný smaltovaný zásobník TV	l	95
Objednávacie číslo	Skratka 1	BRO7702562
<b>Cena v € bez DPH</b>	<b>Eur</b>	<b>2 899,00</b>

**KONFIGURÁCIA**
**BBK EVO**
**BBK EVO  
20/22 i**

Vstavaná ekvitermická regulácia Siemens LMS15	•
Čidlo vonkajšej teploty	•
Integrovaný 95l smaltovaný zásobník TV	•
Obehové čerpadlo s riadenými otáčkami PWM	•
Digitálny teplomer	•
Digitálny manometer	•
Analógový manometer	•
Poistný ventil ÚK	•
Expanzná nádobu ÚK 10 l	•
Integrovaný 3-cestný ventil na ohrev TV	•
Doskový výmenník + nabíjacie čerpadlo	•
Komínová príruha 80/125 mm	•

- zahrnuté v dodávke kotla

Séria BBS EVO 20 i , 28 i



PREHĽAD VÝHOD:

- elektronika SIEMENS LMS15 (ekvitermická)
- tepelný výmenník z vysoko odolnej a trvácnej hliníkovo-kremíkovej zliatiny
- energeticky úsporné čerpadlo Grundfos UPM3, s vysokým výkonom
- elegantný dizajn
- ovládanie solárneho systému
- riadenie 2 nezávislých okruhov
- jednoduchá obsluha
- možnosť ovládania cez internet (Android, Apple iOS)
- ohrev teplej vody v integrovanom 130l smaltovanom zásobníku s trubkovým výmenníkom
- integrovaný 3-cestný ventil
- vysoký komfort teplej vody

**DÔLEŽITÉ:** Pri pripojení tepelného zdroja na vykurovaciu sústavu s plastovým potrubím, ktoré nemá kyslíkovú bariéru podľa DIN 4726, musí byť výmenník chránený oddelením od takéhoto vykurovacieho systému.

**Prestavba zariadenia na kvapalný plyn je možná bez dodatočného príslušenstva!**

Kotol BBS EVO 20 i - vykurovanie a ohrev TV

Kotol BBS EVO 28 i - vykurovanie a ohrev TV

Kotol	Jednotka	BBS EVO 20 i	BBS EVO 28 i
Menovitý rozsah tep. zafáženia vykurovanie	kW	2,9 - 20	3,9 - 28
Menovitý rozsah tep. zafáženia ohrev TV	kW		
Energetická trieda vykurovanie	-	A	A
Energetická trieda ohrev TV	-	A	A
Záťažový profil	-	XL	XL
Rozmery	mm		
Výška	-	1600	1600
Šírka	-	600	600
Hĺbka	-	600	600
Hmotnosť	kg		
Odvod spalín (príruba)	mm	80/125	80/125
Expanzná nádoba ÚK	-	12 l	12 l
Vstavaný smaltovaný zásobník TV	l	130	130
Objednávacie číslo	Skratka 1	BRO7717664	BRO7717665
<b>Cena v € bez DPH</b>	<b>Eur</b>	<b>3 300,00</b>	<b>3 600,00</b>

KONFIGURÁCIA

BBS EVO	BBS EVO 20 i	BBS EVO 28 i
Vstavaná ekvitermická regulácia Siemens LMS15	•	•
Čidlo vonkajšej teploty	•	•
Integrovaný 130l smaltovaný zásobník TV	•	•
Obehové čerpadlo s riadenými otáčkami PWM	•	•
Digitálny teplomer	•	•
Digitálny manometer	•	•
Analogový manometer	•	•
Poistný ventil ÚK	•	•
Expanzná nádoba ÚK 12 l	•	•
Integrovaný 3-cestný ventil na ohrev TV	•	•
Komínová príruba 80/125 mm	•	•

- zahrnuté v dodávke kotla

Séria SGB 125i, 170i, 215i, 260i, 300i, 400i, 470i, 540i, 610i

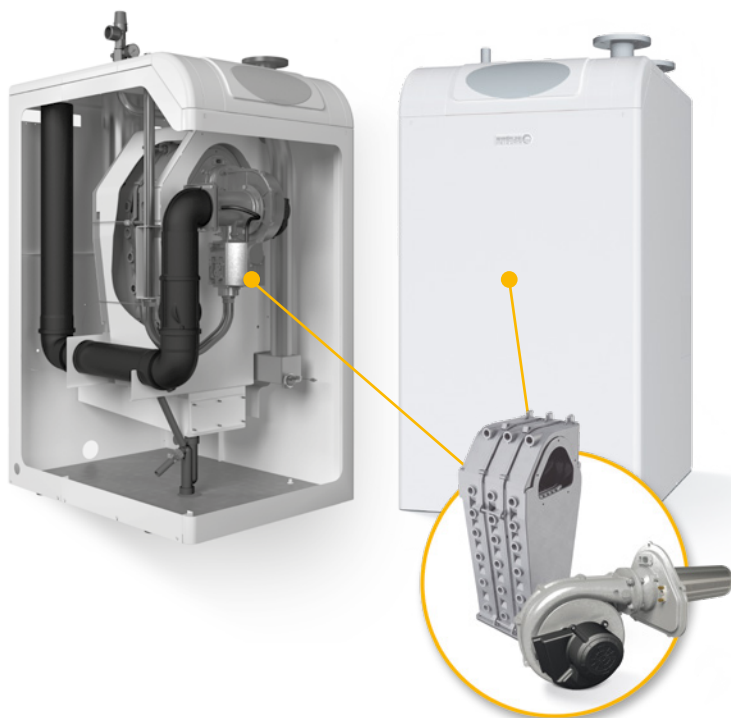
**PREHĽAD VÝHOD:**

- elektronika SIEMENS LMS14 (ekvitermická)
- tepelný výmenník z vysoko odolnej a trvácnej hliníkovo-kremíkovej zliatiny
- ovládanie solárneho systému
- riadenie 3 nezávislých okruhov
- jednoduchá obsluha
- možnosť ovládania cez internet (Android, Apple iOS)
- kaskádové zapojenia
- stacionárne kotly vysokých výkonov

**DÔLEŽITÉ:** Pri pripojení tepelného zdroja na vykurovaciu sústavu s plastovým potrubím, ktoré nemá kyslíkovú bariéru podľa DIN 4726, musí byť výmenník chránený oddelením od takéhoto vykurovacieho systému.

## Kotel SGB i - vykurovanie

Kotel SGB	Jednotka	SGB 125 i	SGB 170 i	SGB 215 i	SGB 260 i	SGB 300 i
Menovitý rozsah tepelného zaťaženia (ÚK/TV)	kW	20.0-125.0	28.0-170.0	35.0-215.0	42.0-260.0	48.0-300.0
Rozmery	mm					
Výška	-	1455	1455	1455	1455	1455
Šírka	-	692	692	692	692	692
Hĺbka	-	1008	1008	1171	1171	1171
Hmotnosť	kg	204	240	285	314	344
Odvod spalín	DN	110	110	125	125	125
Objednávacie číslo	Skratka 1	BRO7702574	BRO7702575	BRO7702576	BRO7702577	BRO7702578
<b>Cena v € bez DPH</b>	<b>Eur</b>	<b>8 100,00</b>	<b>9 450,00</b>	<b>11 300,00</b>	<b>13 100,00</b>	<b>15 600,00</b>

Kotel SGB	Jednotka	SGB 400 i	SGB 470 i	SGB 540 i	SGB 610 i
Menovitý rozsah tepelného zaťaženia (ÚK/TV)	kW	82.0-402.0	95.0-469.0	109.0-539.0	122.0-610.0
Rozmery	mm				
Výška	-	1526	1526	1526	1526
Šírka	-	762	762	762	762
Hĺbka	-	1882	2192	2192	2192
Hmotnosť	kg	540	598	636	674
Odvod spalín	DN	250	250	250	250
Objednávacie číslo	Skratka 1	BRO7702579	BRO7702580	BRO7702581	BRO7702582
<b>Cena v € bez DPH</b>	<b>Eur</b>	<b>17 800,00</b>	<b>20 100,00</b>	<b>22 100,00</b>	<b>23 700,00</b>



Séria SGB 125i, 170i, 215i, 260i, 300i, 400i, 470i, 540i, 610i

### KONFIGURÁCIA

Kotol	SGB 125 - 610			
Vstavaná ekvitermická regulácia Siemens LMS14	•	•	•	•
Čidlo vonkajšej teploty	•	•	•	•
Kaskádová regulácia	•	•	•	•
Modulačný nerezový horák	•	•	•	•
Digitálny teplomer	•	•	•	•
Analógový manometer	•	•	•	•
Spalinová kaskádová klapka	•	•	•	•
Strážca tlaku vody	•	•	•	•
Bezpečnostná sada	+	+	+	+

• zahrnuté v dodávke + možnosť použiť/príslušenstvo - nie je v dodávke

### KASKÁDOVÉ A POISTNÉ PRÍSLUŠENSTVO

Skratka	Názov tovaru	Cena v € bez DPH
BRO825177	Prepojenie kaskádové hydraulické KB1B pre SGB 125 - 215 kW	1 403,26
BRO825184	Prepojenie kaskádové hydraulické pre SGB 260/300 kW	1 377,29
BRO830690	Prepojenie kaskádové hydraulické pre SGB 400/470/540 kW	3 193,54
BRO830706	Prepojenie kaskádové hydraulické pre SGB 610 kW	3 193,54
BRO688604	Bezpečnostná skupina pre SGB 125 - 170 kW	114,98
BRO688611	Bezpečnostná skupina pre SGB 215 kW	175,27
BRO831109	Bezpečnostná skupina pre SGB 400-610 kW (bez poistného ventilu)	1 021,95
BRO7308370	Ventil poistný 3 bar pre SGB 400-610 kW	152,01

## TERMOSTATY PRE RADU KOTLOV WHBS, WHBC, WHBK (SÉRIA D)

Pripojenie	Komunikácia	Číslo	Skr. 1	Popis	Pozn.	DPC
Drôtové	Open Therm	1.	BROQAA73.210/101	Priestorový regulátor QAA73 Open Therm	*	<b>111,70</b>
		2.	REG0657	Termostat priestorový PT52 s OpenTherm	*	<b>54,06</b>
		3.	BROIDA LMU	IDA inteligentní digitální regulátor (LMU34) WIFI	*	<b>250,00</b>
		4.	REG0660	Termostat priestorový PT59 X OpenTherm	*	<b>124,44</b>
		5.	REG1307	GSM modul GST1 pre PT59 X		<b>97,22</b>
	ON/OFF	6.	CTTM31	Termostat digitálny manuálny TRINNITY TM31		<b>35,25</b>
		7.	CCTP51	Termostat týždenný programovateľný TRINNITY TP51		<b>40,56</b>
Bezdrôtové	Open Therm	8.	REG6652	Termostat priestorový BPT 52 OpenTherm	*	<b>108,90</b>
		9.	REG0665	Termostat priestorový BT52 WIFI OpenTherm WIFI	*	<b>126,40</b>
	ON/OFF	10.	CTTM31RF	Termostat bezdrôtový digitálny manuálny TRINNITY TM31RF		<b>71,97</b>
		11.	CCTP51RF	Termostat bezdrôtový týždenný program. TRINNITY TP51RF		<b>85,05</b>

Možnosť použiť akýkoľvek na trhu dostupný ON/OFF termostat.

\* Použití vždy pri podlahovom vykurovaní



## TERMOSTATY PRE RADU KOTLOV WBS, WBC, WGB, WGB-K, BGB, BBK, BBS, SGB (E/F/H/i EVO)

Pripojenie	Komunikácia	Číslo	Skr. 1	Popis	Pozn.	DPC
Drôtové	BSB	12.	BROQAA55.110/101 ROZPIS	Regulácia RGB QAA55.110/101 vr. pripojovacieho konektoru	**	<b>92,00</b>
		13.	BROQAA74.611/101 ROZPIS	Regulácia RGP QAA74.611/101 vr. Pripojovacieho konektoru	**	<b>177,00</b>
		14.	BROIDA LMS	IDA inteligentní digitální regulátor (LMS14,LMS15) WIFI	**	<b>240,00</b>
	Open Therm	15.	BROQAA73.210/101	Priestorový regulátor QAA73 Open Therm	***	<b>111,70</b>
		16.	REG0657	Termostat priestorový PT52 s OpenTherm	***	<b>54,06</b>
		17.	REG0660	Termostat priestorový PT59 X OpenTherm	***	<b>124,44</b>
Bezdrôtové	BSB	18.	SIEQAA58.110/101	Regulátor bezdrôtový priestorový QAA58.110/101	**	<b>115,00</b>
		19.	SIEAVS71.393/101	Prijímač bezdrôtový pre kotly Brötje (pre max. 3 termostaty)	**	<b>105,00</b>
			BROAGP4S.03D/109	Pripojovací konektor pre regulátory RGB,RGP,AVS71	**	<b>2,00</b>
	Open Therm	20.	REG6652	Termostat priestorový BPT 52 OpenTherm	***	<b>108,90</b>
21.		REG0665	Termostat priestorový BT52 WIFI OpenTherm WIFI	***	<b>126,40</b>	

\*\* Kompatibilné so sériami WBS/C , WGB EVO, WGB, BGB EVO, BGB, BBK, BBS, SGB (LMS14,LMS15)

\*\*\* Kompatibilné so sériou EVO i (LMS15)

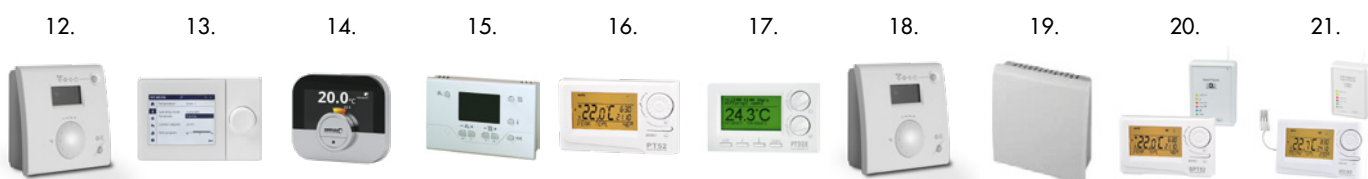

**SÚHRNNÉ INFORMÁCIE KOTLOV BRÖTJE podľa ErP**  
(smernica EU platná od 26. 9. 2015)

značka - názov výrobku		WHBS 14	WHBS 22	WHBS 30	WHBC 22/24	WHBC 28/33	WHBK 22/24	WBS 14	WBS 22	WBC 22/24
vykurovanie vnútorných priestorov - teplotná aplikácia		stredný	stredný	stredný	stredný	stredný	stredný	stredný	stredný	stredný
ohrev vody - deklarovaný záťažový profil		x	x	x	XL	XL	XL	x	x	XL
trieda sezónnej energetickej účinnosti vykurovanie		A	A	A	A	A	A	A	A	A
trieda sezónnej energetickej účinnosti ohrev TV		x	x	x	A	A	A	x	x	A
menovitý tepelný výkon (Prated alebo Psup)	kW	14	21	27	21	27	21	14	21	21
vykurovanie vnútorných priestorov - ročná spotr. energie	GJ	43	67	85	67	85	67	42	66	66
ohrev vody ročná spotreba energie	GJ	x	x	x	17	17	17	x	x	17
sezónna energetická účinnosť vykurovania	%	92	92	92	92	92	92	93	93	93
energetická účinnosť ohrevu vody	%	x	x	x	86	85	85	x	x	86
hladina akustického výkonu Lwa vo vnútri priestoru	dB	49	53	53	53	55	46	48	53	53

značka - názov výrobku		WGB EVO 15	WGB EVO 20	WGB EVO 28	WGB EVO-M 20	WGB-K 20	WGB 38	WGB 50	WGB 70
vykurovanie vnútorných priestorov - teplotná aplikácia		stredný	stredný	stredný	stredný	stredný	stredný	stredný	stredný
ohrev vody - deklarovaný záťažový profil		x	x	x	x	x	XL	x	x
trieda sezónnej energetickej účinnosti vykurovanie		A	A	A	A	A	A	A	A
trieda sezónnej energetickej účinnosti ohrev TV		x	x	x	x	x	A	x	x
menovitý tepelný výkon (Prated alebo Psup)	kW	15	20	27	37	20	19,5	49	68
vykurovanie vnútorných priestorov - ročná spotr. energie	GJ	45	61	84	115	61	61	151	213
ohrev vody ročná spotreba energie	GJ	x	x	x	x	x	18	x	x
sezónna energetická účinnosť vykurovania	%	93	93	93	93	93	98	93	93
energetická účinnosť ohrevu vody	%	x	x	x	x	x	80	x	x
hladina akustického výkonu Lwa vo vnútri priestoru	dB	41	46	52	54	46	46	55	55

značka - názov výrobku		BGB EVO 15	BGB EVO 20	BGB EVO 28	BGB EVO 38	BGB 50	BGB 70	BBK EVO 20	BBS EVO 20	BBS EVO 28
vykurovanie vnútorných priestorov - teplotná aplikácia		stredný	stredný	stredný	stredný	stredný	stredný	stredný	stredný	stredný
ohrev vody - deklarovaný záťažový profil		x	x	x	x	x	x	XL	XL	XL
trieda sezónnej energetickej účinnosti vykurovanie		A	A	A	A	A	A	A	A	A
trieda sezónnej energetickej účinnosti ohrev TV		x	x	x	x	x	x	A	A	A
menovitý tepelný výkon (Prated alebo Psup)	kW	15	20	27	37	49	68	19,5	19,5	27,2
vykurovanie vnútorných priestorov - ročná spotr. energie	GJ	45	61	84	116	151	211	61	61	65
ohrev vody ročná spotreba energie	GJ	x	x	x	x	x	x	18	18	19
sezónna energetická účinnosť vykurovania	%	93	93	93	92	93	93	97,9	98	93
energetická účinnosť ohrevu vody	%	x	x	x	x	x	x	82	81	80
hladina akustického výkonu Lwa vo vnútri priestoru	dB	41	46	52	55	55	55	46	46	52

## REGULAČNÁ TECHNIKA SIEMENS



Všetky funkcie kotlov BRÖTJE je možné nainštalovať, diagnostikovať a monitorovať pomocou integrovanej systémovej regulácie ISR-Plus, ktorá je v rámci systému Multilevel spoločná pre všetky kondenzačné a nízkoteplotné kotly. Nastavenie, obsluha a ovládanie pri uvedení do prevádzky a údržbe sa robí vždy podľa rovnakej základnej schémy podľa hesla: „Raz sa naučiť – všetko pochopiť – všetko vedieť!“ Všetky informácie sú zobrazené na prehľadnom podsvietenom grafickom displeji v nekódovanom českom texte. Pre diaľkové telefonické prepínanie kotlov BRÖTJE do vykurovacieho popr. pohotovostného režimu sa v regulácii ISR využíva kontakt H1. K ďalšiemu jednoduchému rozšíreniu funkcií je možné použiť vstavané klipy navrhnuté do ISR a pripojené konektorom. Pomocou zbernicového systému je možné k ISR-Plus pripojiť externé regulátory:

- **priestorový ovládač (Top) RGT** - s jeho pomocou môžete celkom pohodlne diaľkovo ovládať všetky funkcie Vášho kondenzačného

kotla BRÖTJE. Jedným pohybom ruky môžete kedykoľvek meniť nielen aktuálnu teplotu v miestnosti, a taktiež nastavovať denné, týždenné alebo prázdninové programy až s 3 vykurovacími fázami denne. Súčasne je možné regulovať a časovo programovať teplotu zásobníka TV, ochranu proti legionelle, program cirkulačného čerpadla, zadávať parametre prídavného vykurovacieho okruhu i charakteristík vonkajšej teploty atď.

- **priestorový ovládač (Basic) RGB** - slúži k meraniu, zobrazeniu a zmene požadovanej hodnoty teploty v miestnosti. Je vybavený voličom prevádzkových režimov a tlačidlom prítomnosti.

- **priestorový ovládač (Premium) RGP** - v prístroji je integrované čidlo teploty. Ovládacím prvkom je iba jedno rotačné tlačidlo. Prístup do regulátora nie je inak obmedzený a je plnohodnotnou náhradou ovládacej jednotky.



VSTAVANÁ REGULÁCIA  
v kotli  
- systém multilevel



Regulácia RGB



Regulácia RGP



Regulácia RGT

### VÝHODY NOVEJ REGULÁCIE LMS (vstavaná v kotli):

- už nie je potrebné klip pre ovládanie solárneho okruhu
- nová možnosť ovládania aj bezdrôtovou reguláciou
- verzia WGB už vie ovládať 2 zmiešané a 1 nezmiešaný okruh pri riešení kaskády kotlov WGB nie je už potrebná nadradená regulácia RVS
- lepšia grafika displeja kotlov

Rabatná skupina L7CS

Skratka 1	Názov tovaru	Cena v €
BROQAA55.110/101 ROZPIS	Regulácia RGB QAA55.110/101 vrátane pripojovacieho konektora	<b>92,00</b>
BROQAA74.611/101 ROZPIS	Regulácia RGP QAA74.611/101 vrátane pripojovacieho konektora	<b>177,00</b>
SIEAVS71.393/101	Prijímač bezdrôtový AVS71.393/101 pre kotly Brötje	R.s. M4CF <b>105,00</b>
BROQAA58.110/101	Regulátor bezdrôtový priestorový QAA58.110/101	<b>115,00</b>
SIEAVS75.390/109	Rozširovací modul pre zmiešaný okruh (vr. svoriek a prip. kábla)	R.s. M4CF <b>154,70</b>
BRO7630563	Modul HTS D releový - riadenie 3 čerpadlových okruhov	<b>130,00</b>

## REGULÁCIA EKVITERMNÁ SIEMENS RVS

**RVS63** regulátory komunikujú, predávajú si teploty, požiadavky na teplo a vedú tvoriť kaskádu až 16-tich kotlov rôznych typov. Regulátory RVS63 najviac umožňujú moduláciu horáku dvojbodovou, trojbodovou aj požiadavku na teplo 0–10 V. Regulátory s komunikáciou majú mnoho funkcií pre multifunkčné vstupy a výstupy. Svojimi možnosťami sa blížia k bivalentným regulátorom RVA 65 za mnoho priaznivejších cenových podmienok a v mnohých parametroch ich aj prekonajú.

Všetky regulátory je možné rozšíriť o max. 2 rozširujúce moduly, najviac však na dva zmiešané okruhy a jeden čerpadlový. Ostatné vstupy a výstupy je možné využiť ako multifunkčné.

### VLASTNOSTI

- regulátory RVS sú aplikačné regulátory určené pre priamu montáž do kotlov príp. tepelných čerpadiel
- vykurovací okruh sú riadené podľa časového programu ekvitermicky s možnosťou vplyvu teploty priestoru
- príprava TUV je zaisťovaná nabíjajúcim čerpadlom v nepriamo ohrievanom zásobníku
- teplota kotla sa riadi podľa najvyššieho požiadavku spotrebičov, čím je zaručená ekonomická prevádzka
- regulátory RVS je možné ovládať pomocou HMI príp. priestorového prístroja

### APLIKÁCIE

Pre ekvitermické zariadenie, alternatívnych zdrojov, vykurovacích okruhov a prípravy TUV.

### PRÍKLAD VYUŽITIA REGULÁCIE RVS - ELEKTRIKA

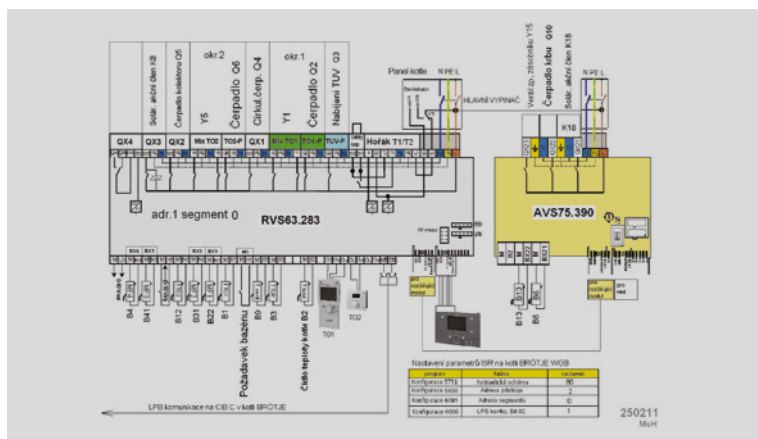

### PRÍKLAD VYUŽITIA REGULÁCIE RVS - HYDRAULIKA

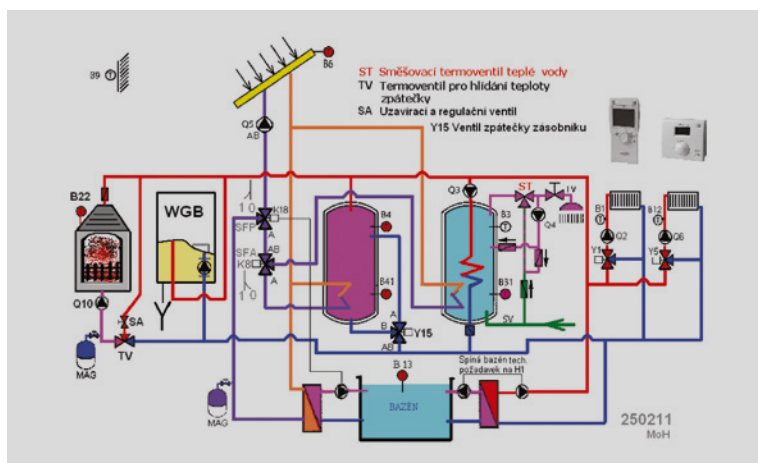

Skratka	Názov tovaru		Cena v € bez DPH
SIERSV43.345/109	Ekvitermický regulátor Siemens RVS43.345/109	R. sk. M4CF	266,00
SIERSV63.283/109	Ekvitermický regulátor Siemens RVS63.283/109	R. sk. M4CF	354,30
SIEAVS74.261/109	Ovládací panel k regulátorom rady Albatros2 - RVS	R. sk. M4CC	135,00

## WEBOVÝ SERVER SIEMENS OZW672

- ovládanie a kontrola kotlov BRÖTJE cez internet kdekkoľvek
- obsluha pomocou webového prehliadača
- 2 binárne vstupy, USB, Ethernet
- zobrazenie hlásenia porúch a odoslanie hlásenia až na 4 e-maily
- vizualizácia zariadenia na webu
- kódovanie pomocou https a e-mailu (TLS)
- generovanie trendov
- aktualizácia softwaru

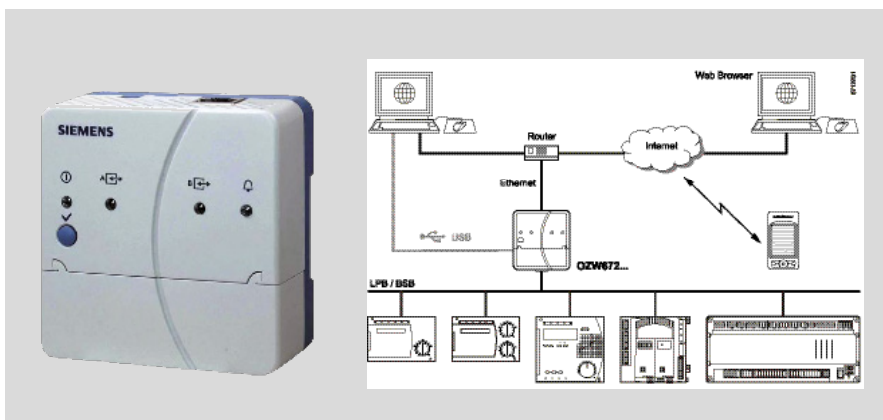

Skratka	Názov tovaru		Cena v € bez DPH
SIEOZW672.01	Webový server OZW672 pre pripojenie 1 prístroja	R. sk. M4CF	285,00
SIEOZW672.04	Webový server OZW672 pre pripojenie 4 prístrojov	R. sk. M4CF	560,00
SIEOZW672.16	Webový server OZW672 pre pripojenie 16 prístrojov	R. sk. M4CF	835,00



## ČERPADLOVÉ SKUPINY A ROZDEĽOVAČE - PRÍSLUŠENSTVO DO 70KW

### Nezmiešavané čerpadlové skupiny

Kompletná zostava s dvoma trojcestnými guľovými kohútmi, spätnou klapkou vrátane vzduchovej priepuste v spätnom okruhu, dva kontaktné teplomery integrované v rukoväti guľového kohúta, guľový kohút pod čerpadlom, izolácia EPP, prepojovacie diely, všetko kompletne zmontované.

### Zmiešavané čerpadlové skupiny

Kompletná zostava s dvoma trojcestnými guľovými kohútmi, spätnou klapkou vrátane vzduchovej priepuste v spätnom okruhu, dva kontaktné teplomery integrované v rukoväti guľového kohúta, guľový kohút pod čerpadlom, izolácia EPP, prepojovacie diely, všetko kompletne zmontované.

## 1. Varianty čerpadlových skupín COSMO bez čerpadiel

**COSMO**

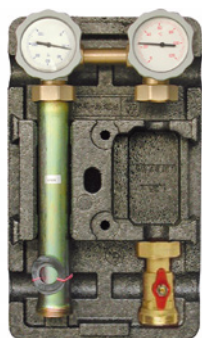

Čerpadlová skupina UK DN25 PN6, nezmiešavaný okruh, CosmoTherm

MEI66711 GCB  
**DPC: 129,87 €**

Rabatná skupina N1BR

Čerpadlová skupina UK DN32 PN6, nezmiešavaný okruh, CosmoTherm

MEI66712 GCB  
**DPC: 182,52 €**

Rabatná skupina N1BR

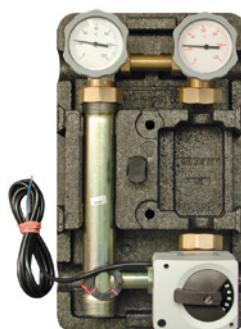

Čerpadlová skupina UK DN25 PN6, zmiešavaný okruh, CosmoTherm

MEI66731 GCB  
**DPC: 300,69 €**

Rabatná skupina N1BR

Čerpadlová skupina UK DN32 PN6, zmiešavaný okruh, CosmoTherm

MEI66732 GCB  
**DPC: 385,32 €**

Rabatná skupina N1BR

## 2. Varianty čerpadlových skupín s čerpadlami GRUNDFOS Alpha2

**GRUNDFOS**

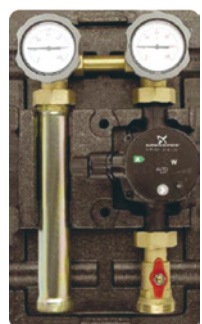

Čerpadlová skupina UK DN25 s čerpadlom Alpha 2 25-40 nezmiešavaná, CosmoTherm

MEI66911 GCB  
**DPC: 325,26 €**

Rabatná skupina N1BR

Čerpadlová skupina UK DN25 s čerpadlom Alpha 2 25-60 nezmiešavaná, CosmoTherm

MEI66911.6 GCB  
**DPC: 338,52 €**

Rabatná skupina N1BR



Čerpadlová skupina MK DN25, s čerpadlom Alpha 2 25-40, zmiešavaná, CosmoTherm

MEI66931 GCB  
**DPC: 463,91 €**

Rabatná skupina N1BR

Čerpadlová skupina MK 1", s čerpadlom Alpha 2 25-60, zmiešavaná, CosmoTherm

MEI66931.6 GCB  
**DPC: 476,97 €**

Rabatná skupina N1BR

• úspora miesta

• funkcia

• úspora energie

• estetika

• kontrola



3. Čerpadlové skupiny pre reguláciu konštantnej teploty



Čerpadlová skupina pre reguláciu konštantnej teploty so vstavanou elektronickou reguláciou pre podlahové kúrenie, bez nutnosti nadradenej regulácie, rozsah nastavenia 20-80 °C, DN 25, bez čerpadla

MEI45190.5 GCA  
**DPC: 427,44 €**

Rabatná skupina N1BR



Čerpadlová skupina pre reguláciu konštantnej teploty so vstavanou elektronickou reguláciou pre podlahové kúrenie, bez nutnosti nadradenej regulácie, rozsah nastavenia 20-80 °C, DN 25, čerpadlo Grundof's Alpha 2 25-60

MEI45190.50 GCB  
**DPC: 639,41 €**

Rabatná skupina N1BR

4. Rozdeľovače pre čerpadlové skupiny



Rozdeľovač pre 2 vykurovacie okruhy 1" s izoláciou, vrátane konzol

MEI66301.2 GCA  
**DPC: 176,90 €**

Rabatná skupina M3WW



Rozdeľovač pre 3 vykurovacie okruhy 1" s izoláciou, bez konzol

MEI66301.3 GCA  
**DPC: 211,20 €**

Rabatná skupina M3WW

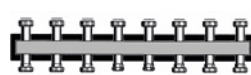

Rozdeľovač pre 4 vykurovacie okruhy 1" s izoláciou, bez konzol

MEI66301.4 GCA  
**DPC: 268,20 €**

Rabatná skupina M3WW

Doporučuje sa použiť 2 páry konzol.



Konzola na stenu WK (pár)

MEI66337.3  
**DPC: 32,70 €**

Rabatná skupina N1GC

5. ANULOID



Stabilizátor kvality OS MHK25; 50 kW COSMO

MEI66391.2 GCA  
**DPC: 224,40 €**

Rabatná skupina N1GC

Pre vykurovacie sústavy do 50 kW. Funkcia anuloidu, odvzdušnenie, odkalenie. Armatúra oddeľuje kotlové čerpadlo od okruhových čerpadiel v prípade viacerých okruhových. Pripojovacie rozteče sú kompatibilné s rozdeľovačom. Dodávané vrátane izolácie.

Stabilizátor kvality OS MHK32; 70 kW COSMO

MEI66391.3 GCA  
**DPC: 234,40 €**





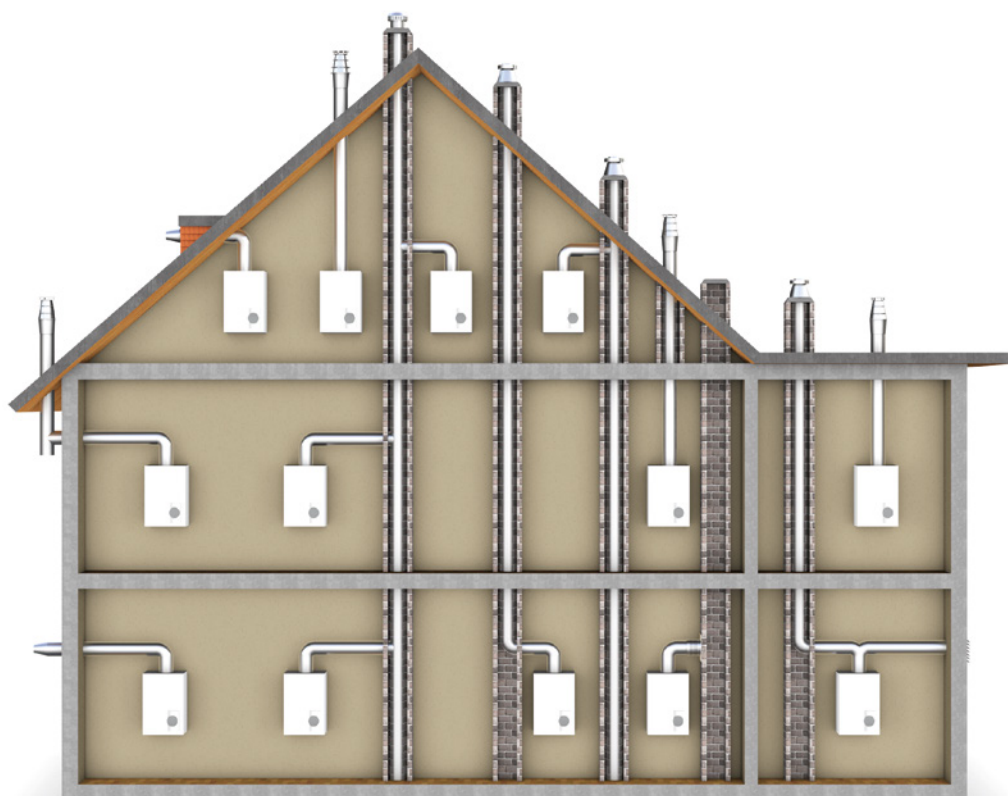

Rabatná skupina N1GC

Pre vykurovacie sústavy do 70 kW. Funkcia anuloidu, odvzdušnenie, odkalenie. Armatúra oddeľuje kotlové čerpadlo od okruhových čerpadiel v prípade viacerých okruhových. Pripojovacie rozteče sú kompatibilné s rozdeľovačom. Dodávané vrátane izolácie.

## SPALINOVÉ SYSTÉMY PRE KONDENZAČNÉ KOTLY BRÖTJE



## PPs komponenty pr. D80 - ODK80...

Trubky	Skr. 1	Číslo tovaru	Popis	DPC
	ODK80P2000	428760	Trubka pr.80-2000mm, PPs	<b>15,05</b>
	ODK80P1000	428762	Trubka pr.80-1000mm, PPs	<b>8,78</b>
	ODK80P0500	428764	Trubka pr.80-500mm, PPs	<b>6,27</b>
	ODK80P0250	428765	Trubka pr.80-250mm, PPs	<b>5,02</b>
	ODK80P0250R	428767	Trubka pr.80-250mm s revíznymi dverkami, PPs	<b>12,29</b>
	ODK80P2000UV	428781	Trubka pr.80-2000mm, UV stabilná, PPs, čierna	<b>26,34</b>
	ODK80P1000UV	428780	Trubka pr.80-1000mm, UV stabilná, PPs, čierna	<b>13,80</b>
	ODK80P0500UV	428768	Trubka pr.80-500mm, UV stabilná, PPs, čierna	<b>7,65</b>

## Flexibilné trubky

	ODK80PFLEXC	428785	Trubka pr.80 flexi, čierna UV stabilná 1 m, s integrovanými spojkami	<b>12,92</b>
---	-------------	--------	--	--------------

## Kolená

	ODK80K90	428786	Koleno pr.80/93°, PPs	<b>4,39</b>
	ODK80K45	428787	Koleno pr.80/45°, PPs	<b>4,52</b>

## Systemy pre odvod spalín do 38 kW



ODK80K90R	428788	Koleno pr.80/93° s revíznymi dvierkami, PPs	<b>20,07</b>
-----------	--------	---	--------------



ODK80KP	428789	Koleno pätkové pr.80 s konzolou, PPs	<b>33,87</b>
---------	--------	--------------------------------------	--------------



ODK80KP60	428790	Koleno pätkové pr.60/80 s konzolou, PPs	<b>29,60</b>
-----------	--------	---	--------------

### Komíny a komínové hlavice



ODK80H	428798	Hlavica horná komínová pr.80	<b>26,88</b>
--------	--------	------------------------------	--------------



ODK80HKP	428800	Hlavica horná komínová s krycím plechom pr.80	<b>52,68</b>
----------	--------	---	--------------



ODK80KSC1000	428802	Komín pr.80-1000mm, vertikálny, PPs, čierna	<b>61,46</b>
--------------	--------	---	--------------



ODK80KH1000	428803	Komín pr.80-1000mm, horizontálny, nerezový košík	<b>30,82</b>
-------------	--------	--	--------------

### PPs komponenty pr. 80 - ODK80...

Redukcie	Skr. 1	Číslo tovaru	Popis	DPC
----------	--------	--------------	-------	-----



ODK80R60	428791	Redukcia pr.60/80, PPs	<b>13,80</b>
----------	--------	------------------------	--------------



ODK80R60E	428793	Redukcia pr.60/80 - excentrická, PPs	<b>7,78</b>
-----------	--------	--------------------------------------	-------------

### T-kusy a zachytávače kondenzátu



ODK80TJ	428795	Komplet T-kus + nádoba pr.80, PPs	<b>21,45</b>
---------	--------	-----------------------------------	--------------



ODK80ZKO	428797	Zachytávač kondenzátu pr.80 s odvodom, PPs	<b>21,20</b>
----------	--------	--	--------------

### Horizontálne hlavice



ODK80HN	428810	Hlavica ukončovacia pr.80, horizontálna, nerez	<b>8,16</b>
---------	--------	--	-------------

## Horizontálne hlavice



ODK80HP	428812	Hlavica ukončovacia pr.80, horizontálna, plast	<b>5,64</b>
---------	--------	--	-------------

## Objímky vystreďovacie

ODK80OP	428805	Objímka dištančná pr.80, plastová	<b>3,20</b>
---------	--------	-----------------------------------	-------------



ODT80DO	349316	Objímka dištančná vystreďovacia zdvojená pr.80, nerez	<b>4,60</b>
---------	--------	---	-------------

## Krycie manžety



ODK80MG	428807	Manžeta pr.80mm, gumová	<b>3,20</b>
---------	--------	-------------------------	-------------

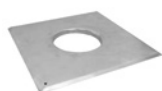

ODK80MAL	428809	Manžeta pr.80mm, Al plech, biela	<b>10,66</b>
----------	--------	----------------------------------	--------------

## Tesnenia



ODK80TES	428814	Tesnenie pr.80mm	<b>1,57</b>
----------	--------	------------------	-------------

## AL/PPs komponenty pr.80/125 - ODK8125...

## Trubky



Skr. 1	Číslo tovaru	Popis	DPC
ODK8125P2000	428710	Trubka pr.80/125-2000mm, AL/PPs	<b>65,23</b>

ODK8125P1000	428712	Trubka pr.80/125-1000mm, AL/PPs	<b>32,61</b>
--------------	--------	---------------------------------	--------------

ODK8125P0500	428713	Trubka pr.80/125-500mm, AL/PPs	<b>21,33</b>
--------------	--------	--------------------------------	--------------



ODK8125P0250	428717	Trubka pr.80/125-250mm, AL/PPs	<b>17,56</b>
--------------	--------	--------------------------------	--------------

ODK8125P0250R	428718	Trubka pr.80/125-250 s revíznymi dvierkami, AL/PPs	<b>61,46</b>
---------------	--------	--	--------------

## Kolená



ODK8125K90	428719	Koleno pr.80/125, 93°, AL/PPs	<b>27,60</b>
------------	--------	-------------------------------	--------------





ODK8125K45	428723	Koleno pr.80/125/45°, AL/PPs	<b>25,09</b>
------------	--------	------------------------------	--------------



ODK8125K90R	428727	Koleno pr.80/125/93° s revíznymi dvierkami, AL/PPs	<b>48,92</b>
-------------	--------	--	--------------





## T-kusy a zachytávače kondenzátu



	ODK8125TJ	428730	Komplet T - kus + jímka pr.80/125, AL/PPs	<b>52,68</b>
	ODK8125ZKO	428731	Zachytávač kondenzátu pr.80/125 s odvodom, AL/PPs	<b>40,22</b>

## Komíny a komínové hlavice



	ODK80H	428798	Hlavica horná komínová pr.80, čierna	<b>26,88</b>
	ODK8125KH0750	428736	Komín pr.80/125 - horizontálny - 750mm, AL/PPs	<b>31,36</b>
	ODK8125KH1000	428740	Komín pr.80/125 - horizontálny - 1000mm, AL/PPs	<b>36,99</b>
	ODK8125KSC1000	428739	Komín pr.80/125 - vertikálny - 1000mm, vertikálny, AL/PPs, čierna	<b>67,73</b>
	ODKPA012ESL-9005	530430	Komín strešný D80/125x1100 čierny	<b>66,66</b>

## AL/PPs komponenty pr.80/125 - ODK8125...

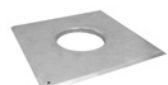

Krycie manžety	Skr. 1	Číslo tovaru	Popis	DPC	
		ODK8125MG	428741	Manžeta pr. 125mm - gumová	<b>5,02</b>
		ODK8125MAL	428743	Manžeta pr. 125mm, Al plech, RAL 9003 biela	<b>11,92</b>

## Horizontálne hlavice







	ODK8125HN	428744	Hlavica ukončovacia pr.80/125, horizontálna, nerez	<b>29,98</b>
---	-----------	--------	--	--------------

## AL/PPs komponenty pr.60/100 - ODK6100...

Trubky	Skr. 1	Číslo tovaru	Popis	DPC
	ODK6100P2000	428670	Trubka pr.60/100-2000mm, AL/PPs	<b>47,67</b>
	ODK6100P1000	428672	Trubka pr.60/100-1000mm, AL/PPs	<b>20,07</b>
	ODK6100P0500	428673	Trubka pr.60/100-500mm, AL/PPs	<b>15,05</b>
	ODK6100P0250	428675	Trubka pr.60/100-250mm, AL/PPs	<b>13,92</b>
	ODK6100P0250R	428676	Trubka pr.60/100-250mm s revíznymi dvierkami, AL/PPs	<b>41,39</b>

## Kolená

	ODK6100K90	428680	Koleno pr.60/100, 93°, AL/PPs	<b>17,56</b>
	ODK6100K45	428683	Koleno pr.60/100/45°, AL/PPs	<b>17,56</b>
	ODK6100K90R	428686	Koleno pr.60/100/93° s revíznymi dvierkami, AL/PPs	<b>38,88</b>
	ODK6100K90P	428688	Koleno pr.60/100/93° s prírubou D125, koleno pr.60 O/M, O+20mm, AL/PPs	<b>31,49</b>
	ODK6100KP80	428690	Koleno pätkové pr.60/100 - 80 s konzolou, AL/PPs	<b>36,50</b>

## AL/PPs komponenty pr.60/100 - ODK6100...

Komínové hlavice	Skr. 1	Číslo tovaru	Popis	DPC
	ODK6100H60	428699	Hlavica komínová pr.60, čierna	<b>29,73</b>
	ODK6100KH0750	428700	Komín pr.60/100- 750mm - horizontálny, AL/PPs	<b>23,83</b>
	ODK6100KH1000	428703	Komín pr.60/100 -1000mm, horizontálny, AL/PPs	<b>36,99</b>
	ODK6100KSC1000	428702	Komín pr.60/100 - 1000mm, vertikálny, AL/PPs, čierna	<b>67,73</b>



## T-kusy a zachytávače kondenzátu



ODK6100TJ	428694	Komplet - T-kus + jímka pr.60/100, Al/PPs	<b>43,90</b>
-----------	--------	---	--------------



ODK6100ZKO	428695	Zachytávač kondenzátu pr.60/100 s odvodom, Al/PPs	<b>31,40</b>
------------	--------	---	--------------

## Redukcie a príruby



ODK8125R6100	428691	Redukcia pr.60/100 - pr.80/125, Al/PPs	<b>30,10</b>
--------------	--------	--	--------------



ODK6100PROK	428692	Príruba pr.60/100 - s odvodom kondenzátu, Al/PPs	<b>26,34</b>
-------------	--------	--	--------------

## Krycie manžety



ODK6100MG	428705	Manžeta pr.100mm - gumová	<b>4,02</b>
-----------	--------	---------------------------	-------------

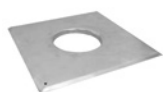

ODK6100MAL	428706	Manžeta pr.60/100mm, Al plech, biela	<b>11,29</b>
------------	--------	--------------------------------------	--------------

## Horizontálne hlavice



ODK6100HN	428707	Hlavica pr.60/100, horizontálna, nerez	<b>18,19</b>
-----------	--------	--	--------------

## Prechodky strechou

### Prechodky strechou

Skr. 1	Číslo tovaru	Popis	DPC
--------	--------------	-------	-----



ODTPSR125	44598	Prechod strechou rovný pr.125	<b>12,60</b>
-----------	-------	-------------------------------	--------------

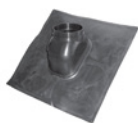

ODTPSS125	127428	Prechodka strechou 25-50°, pr.125, uni, čierna	<b>32,26</b>
-----------	--------	--	--------------

## SYSTÉM ODVODU SPALÍN PRE KONDENZAČNÉ KOTLY NAD 50 KW (110/160)

Rabatná skupina L7CO

## VNÚTORNÝ KOAXIÁLNY SPALINOVÝ SYSTÉM

Trubky			Cena v €
	BRL52101322	Trubka, DN160/110, 500 mm	45,78
	BRL52101324	Trubka, DN160/110, 1000 mm	66,22
	BRL52101326	Trubka, DN160/110, 2000 mm	132,72
Kolena 45°			
	BRL52102324	Koleno 45°, DN160/110	61,11
Kolena 87°			
	BRL52102326	Koleno 87°, DN160/110	66,22
Kontrolné kusy priame			
	BRL52103102	Kontrolný kus priamy, DN160/110	91,81
Kolena s kontrolnými otvormi			
	BRL52103202	Koleno s kontrolným otvorom, DN160/110	112,26
Strešné koncovky			
	BRL52107692	Strešná koncovka, DN160/110, 1000 mm, plast, čierna	150,87
	BRL52107892	Strešná koncovka, DN160/110, 1000 mm, plast, tehlová	150,87

## SYSTÉMY ODVODU SPALÍN PRE NÍZKOTEPLTNÉ A KONDENZAČNÉ KOTLY

## UNIVERZÁLNY SPALINOVÝ SYSTÉM

Komínové poklapy			
	BRL52108111	Komínový poklop, DN80, čierny plast RAL 9011, 400x400 mm	52,46
	BRL52108112	Komínový poklop, DN110, čierny plast RAL 9011, 400x400 mm	81,57

## ADAPTÉRY PRE DELENÝ ODVOD SPALÍN 60/100-80/80 , 80/125-80/80 , 110/160-110/110

Biaxiálny adaptér (nohavice)			
	BRL52109201	Biaxiálny adaptér 2x DN80, DN125/80	50,89
	BRL52105008	Biaxiálny adaptér 2x DN110, DN160/110	50,89
	ODKP422TBL2	Adaptér - redukcia odvodu spalín 60/100 na 2x 80	43,05

## Horizontálna sada

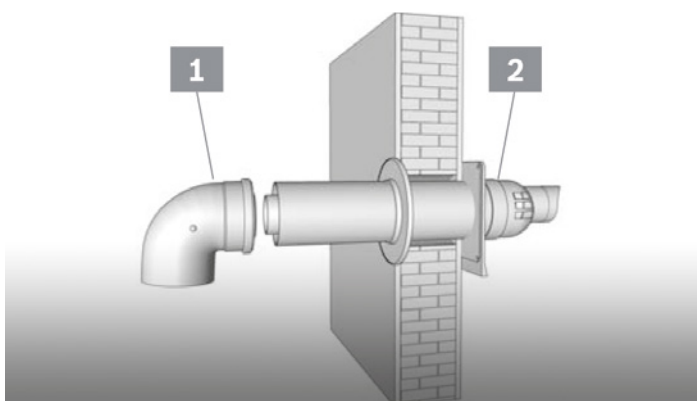

Horizontálna sada DN160/110

- 1. koaxiálne koleno DN160/110 x 87°
- 2. koaxiálny odvod spalín excentrický DN160/110

Pre kotly Brötje 50 - 110 kW

Rabatná skupina L7CO

BRL52106112	Horizontálna sada DN160/110	<b>248,73</b>
-------------	-----------------------------	---------------

## Spalinové kaskády 15-110 kW

### Univerzálne komínové sady združených odvodov spalín (pre dva kotly)

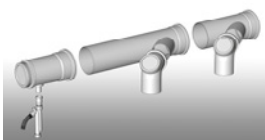

BRL52100600	Univerzálna sada združených odvodov spalín pre kaskádu kotlov DN110-110	<b>233,98</b>
BRL52100610	Univerzálna sada združených odvodov spalín pre kaskádu kotlov DN125-110	<b>259,58</b>
BRL52100674	Univerzálna sada združených odvodov spalín pre kaskádu kotlov DN160-110	<b>330,70</b>
BRL52100672	Univerzálna sada združených odvodov spalín pre kaskádu kotlov DN200-110	<b>554,47</b>

### Rozšírenie komínovej sady (pre 1 kotol)

BRL52100635	Univerzálne rozšírenie sady združených odvodov spalín pre kaskádu kotlov DN110-110	<b>78,10</b>
BRL52100636	Univerzálne rozšírenie sady združených odvodov spalín pre kaskádu kotlov DN125-110	<b>84,75</b>
BRL52100675	Univerzálne rozšírenie sady združených odvodov spalín pre kaskádu kotlov DN160-110	<b>130,58</b>
BRL52100673	Univerzálne rozšírenie sady združených odvodov spalín pre kaskádu kotlov DN200-110	<b>198,47</b>

### Revízny kus priamy



BRL52100312	Revízny kus priamy DN110	<b>17,64</b>
BRL52100313	Revízny kus priamy DN125	<b>41,18</b>
BRL52100314	Revízny kus priamy DN160	<b>84,14</b>
BRL52100316	Revízny kus priamy DN200	<b>186,43</b>

## SERVIS A ÚDRŽBA



Prípravky Fernox sú doporučené výrobcom kotlov Brötje ako ochrana ich výmenníka a taktiež pre správnu funkciu vykurovacích systémov.

**Protector F1**

- Inhibitor proti korózií a vodnému kameňu
- Rýchly a pohodlný, během 30 sekund sa dostane do daného systému
- 100% recyklovateľná fľaša

Obj. číslo (SKR. 1)	<b>Cena v €</b>
MRX57761 500 ml	<b>25,80</b>

**Leak Sealer F4**

- Tekutý utesňovač do kúrenia, aplikácia pomocou plniacej hadičky
- Rýchly a pohodlný, během 30 sekund sa dostane do daného systému
- 100% recyklovateľná fľaša
- Prípravok je neškodný ekologicky neškodný

Obj. číslo (SKR. 1)	<b>Cena v €</b>
MRX57764 500 ml	<b>25,65</b>

**Boiler Noise Silencer F2**

- Rýchly a pohodlný, během 30 sekund sa dostane do daného systému
- Eliminuje hlučnosť kotla na 100 l, zlepšuje účinnosť výmeny tepla
- 100% recyklovateľná fľaša
- Prípravok je neškodný ekologicky neškodný

Obj. číslo (SKR. 1)	<b>Cena v €</b>
MRX57763 500 ml	<b>27,90</b>

**Cleaner F5**

- Silne čistiaci sprej 100 l vody UK
- Rýchle, pohodlné a jednoduché použitie, během 30 s. sa dostane do daného systému
- 100 % recyklovateľná fľaša
- Pomocou dodanej plniacej hadičky sa aplikuje do radiátorov a systémov

Obj. číslo (SKR. 1)	<b>Cena v €</b>
MRX56608 1000 ml	<b>26,34</b>

**F3 Cleaner (500 ml)**

- Filter F3 je účinný prostriedok na odstránenie kalu, vodný kameň a usadeniny z nových a existujúcich vykurovacích systémov

Obj. číslo (SKR. 1)	<b>Cena v €</b>
MRX57762	<b>25,65</b>

**DS40 System Cleaner**

- Rýchlo odstraňuje vodný kameň a iné usadeniny
- Upravuje cirkuláciu a účinnosť kúrenia
- Sypký prášok, ľahko sa používa s preplachovacími strojmi, tlakovými čerpadlami do systémov
- Použitie so všetkými druhmi kovov

Obj. číslo (SKR. 1)	<b>Cena v €</b>
MRX58420	<b>54,31</b>

## SERVIS A ÚDRŽBA

Rabatná skupina E5BE, E5BF



### AF10 Biocide

- Biocid na zabránenie baktériálnej kontaminácii domácich vykurovacích systémov a systémov s chladenou vodou
- Zabraňuje vzniku gelovitých usadenín v potrubí a v expanzných nádržiach
- Rýchly, účinný a jednoducho sa aplikuje
- Je možné použiť s každým výrobkom Fernox Protector F1

Obj. číslo (SKR. 1) **Cena v €**  
MRX58418 **34,69**



### Cleaner F3/F5 Test Kit

- Reagenty pre meranie koncentrácie prísad Cleaner F3 a F5
- Reagent pre meranie koncentrácie prípravku Protector F1

Obj. číslo (SKR. 1) **Cena v €**  
MRX59265 **73,48**



### Total Filter TF 1

- Filter pre odľučovanie usadenín vo vykurovacích systémoch s magnetickým a cyklónovým účinkom
- Odstraňuje nečistoty vďaka svojej konštrukcii
- Môže sa použiť tiež so zvislým a vodorovným potrubím
- Dávkovač pre produkty Fernox typu „F“
- Čistenie behom niekoľkých sekúnd, bez potreby odstránenia a demontáže
- Súčasťou sú potrebné ventily a zariadenia
- Neobmedzuje prietok vykurovacieho média

MRX62394 3/4" **124,85**  
MRX62395 1" **124,85**  
MRX62396 Compact 3/4" **109,50**



### Limescale remover DS-3

- Odstraňovač vodného kameňa pre systémy s pitnou vodou
- Obnoví účinnosť všetkých typov ohrievačov vody
- Dokáže odstrániť vodný kameň odpovedajúci 50% jeho hmotnosti
- Nespôsobuje koróziu
- Jeho vyčerpanie indikuje zmena farby
- Jeho použitie je bezpečné a jednoduché

Obj. číslo (SKR. 1) **Cena v €**  
MRX58223 **27,69**



### Protector Test Kit

- Jednoduchý a presný prostriedok na testovanie koncentrácie prostriedku Fernox Protector na mieste
- Vhodný tiež pre celkové testovanie až 25 systémov
- Pre testovanie všetkých prostriedkov Fernox Protector

Obj. číslo (SKR. 1) **Cena v €**  
MRX57774 **46,16**



### Adaptér na doskové výmenníky

- Umožňuje dôkladné prepláchnutie doskových výmenníkov tepla.
- Kamco adaptéry doskových výmenníkov tepla sú univerzálneho typu, umožňujú tak hladké napojenie na vstupné a výstupné otvory výmenníka tepla, aby sa prepláchl a zbavil vodného kameňa
- Tieto adaptéry sú vhodné pre väčšinu typov výmenníkov tepla

R. s. U11C

Obj. číslo (SKR. 1) **Cena v €**  
MRXMI010 **71,40**



### CombiMag preplachovací filter

Znižuje spotrebu času, zvyšuje efektivitu a šetrí vodu.

- Rýchlo odstráni čierny oxid železitý z preplachovanej vody použitím silného magnetu zo vzácných nerastných surovín a cyklónu
- Filter je inštalovaný v súlade s preplachovacím čerpadlom
- Dokonca aj najmenšie častice sú ponechané na centrálnom magnetu z ktorého môžu byť ľahko očistené
- Zhromaždenému odpadu je zabránené vrátiť sa do vykurovacieho systému
  - Priehľadný valec umožňuje kontrolu zaplnenia magnetu

R. s. U11C

Obj. číslo (SKR. 1) **Cena v €**  
MRXMI039 **693,00**



### Adaptér na hlavici čerpadla

- Uľahčí pripojenie vysoko výkonných preplachovacích strojov na systémy ústredného vykurovania cez teleso obehového čerpadla
- Obzvlášť vhodné pre kondenzačné kotly so zabudovaným obehovým čerpadlom
- Umožňuje sekundárne čistenie tepelných výmenníkov bez potreby demontáže kotla
- Ľahké použitie a šetrí čas na mieste
- Môže sa použiť so všetkými bežne používanými obehovými čerpadlami

Obj. číslo (SKR. 1) **Cena v €**  
MRX55568 **176,17**

## Prostriedky na čistenie AISi výmenníka (nejedná sa o výrobky FERNOX)

AVECTC 3000D 0.5L	Čistič výmenníka zo strany spalín s rozprašovačom 0,5l	<b>11,23</b>
AVECTC 3000D 1L	Čistič výmenníka zo strany spalín bez rozprašovača 1l	<b>12,55</b>



### ÚPRAVA VYKUROVACEJ VODY

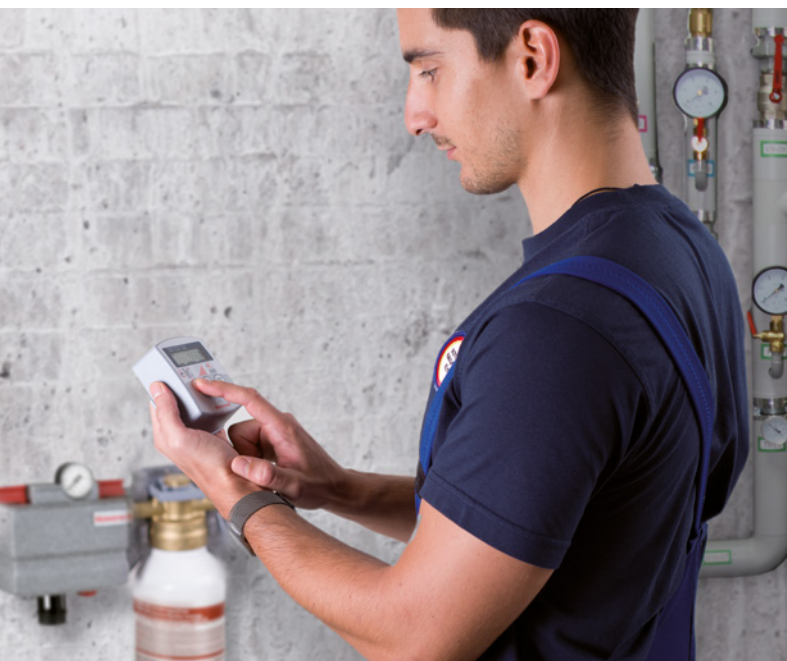

#### INTELEKTNÉ RIEŠENIE PRE ÚPRAVU VYKUROVACEJ VODY:

##### VE300S

Predpokladom pre dlhodobu funkčnosť vykurovací systém je správna kvalita vykurovacej vody. Vhodne upravená vykurovací voda zvyšuje účinnosť a predlžuje životnosť vykurovacieho systému. Navyše, ochrana systému pred vodným kameňom a koróziou je v zmysle smernice VDI 2035 časť 1 a 2 povinnosťou. Pre splnenie požiadaviek tejto smernice existuje inteligentné riešenie: VE300S. Nikdy nebolo jednoduchšie upraviť vodu do vykurovacieho systému spoľahlivo a trvalo!

##### Hlavné rysy

- Integrovaná elektronická monitorovacia jednotka
- Zobrazenie množstva napustenej vody a zostávajúcej kapacity zásobníka
- Akustické a vizuálne upozornenie na potrebu výmeny zásobníka alebo batérie
- Jednoduchá inštalácia, nastavenie elektroniky a výmena zásobníka bez použitia náradia
- Možnosť trvalého pripojenia k verejnému vodovodu podľa STN EN1717 s použitím NK300S

##### Systém bez ochrany

Pokiaľ je voda vo vykurovacom systéme neupravená hrozí znížovanie tepelnej účinnosti výmenníka, jeho zanášanie vodným kameňom a znížovanie jeho životnosti. V súvislosti s tým sa zvyšuje spotreba energie a náklady na údržbu. Niektorí výrobcovia kotlov môžu odmietnuť záruku, pokiaľ voda vo vykurovacom systéme nespĺňa parametre normy VDI 2035-1 a VDI 2035-2.

##### Kapacita demineralizačnej náplne P300-LES s objemom 3,5l

Demineralizačná náplň P300-LES s objemom 3,5l má kapacitu 4 800l x °dH (tvrdosť v stupňoch nemeckých). Objem upravenej vody vypočítame, ak podelíme kapacitu náplne tvrdosťou vstupnej vody. Teda 4800l / °dH (tvrdosť v stupňoch nemeckých).

- Príklad: Ak vstupná tvrdosť vody je 20°dH, tak objem upravenej vody náplňou P300-LES je 4800l/20°dH = 240l.

#### ZHRNUTIE A ODPORÚČANIE

- Pre úpravu vody do vykurovacích systémov odporúčame použitie upravne vody VE300S-1/2A s demineralizačnou náplňou P300-LES.
- Pre kompletne riešenie doplnovania a úpravy vody do vykurovacieho systému odporúčame použitie kompletnej zostavy NK300SE-VE-1/2A.





### Úprava vody VE300S-1/2A

Je vybavená elektronickou jednotkou, ktorá meria objem pretečenej vody a na základe zadanej vstupnej tvrdosti meria zostávajúcu kapacitu náplne. Jednotka signalizuje vyčerpanie náplne na 90%, neskôr aj úplné vyčerpanie kapacity náplne. Ďalej obsahuje vzorkovací a uzatvárací ventil. Neobsahuje náplň. Tú je potrebné objednať samostatne.

Skratka 1	Popis	Cena v €
HONVE300S-1/2A	Zmäkčovacia jednotka pre výhrevné systémy, VE300S, štandardná verzia so závitovými spojmi R1/2"	191,00



### Demineralizačná náplň P300-LES

Táto náplň zbavuje vodu minerálov a tým minimalizuje jej tvrdosť a vodivosť. Upravuje vodu do vykurovacieho systému v zmysle normy VDI 2035-1 a VDI 2035-2.

Skratka 1	Popis	Cena v €
HONP300LES	Zásobník s demineralizačnou náplňou, objem 3,5l, kapacita 4800l x °dH	180,00



### Doplňovacie zariadenie NK300S-1/2A

Obsahuje redukčný ventil, ktorý udržiava konštantný tlak vykurovacej vody v systéme. Obsahuje zábranu proti spätnému toku typu BA, ktorá chráni rozvody pitnej vody pred kontamináciou vykurovacou vodou. Ďalej obsahuje uzatvárací ventil na vstupe a výstupe a manometer. Spĺňa podmienky normy EN1717 pre doplňovacie zariadenia trvalo pripojené na rozvod pitnej vody.

Skratka 1	Popis	Cena v €
HONNK300S-1/2A	Doplňovacie zariadenie na automatické dopĺňanie vody pre uzatvorené systémy, 1/2", 200µm sitko	251,00



### Kompletná zostava NK300SE-VE-1/2A

Je kombináciou doplňovacieho zariadenia NK300S a úpravne vody VE300S s demineralizačnou náplňou P300-LES. Je to komplexné riešenie doplňovania a úpravy vody pre vykurovacie systémy.

Skratka 1	Popis	Cena v €
HONNK300SE-VE-1/2A	Doplňovacia zostava na automatické dopĺňanie vody pre uzatvorené systémy s demineralizačným zásobníkom 3,5l, 1/2", 200µm sitko, kapacita 4800l x °dH	558,00



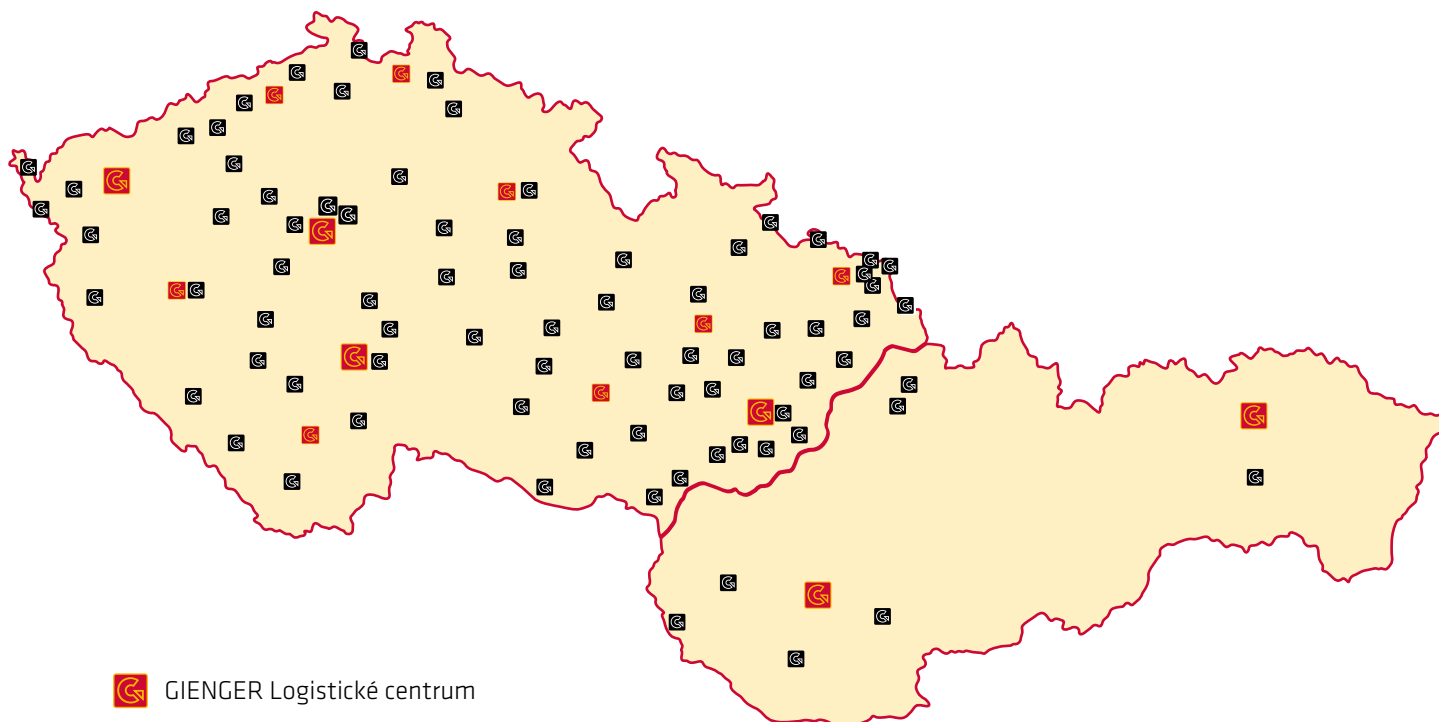

 GIENGER Logistické centrum

 GIENGER Express sklad

Správa a Logistické centrum  
Rastislavova 4  
951 41 Nitra-Lužianky  
T +421 37 7411 303-4  
F +421 37 7411 305  
E gienger.ni@gienger.sk

Samoobslužný sklad  
Elektrárenskú 1  
831 04 Bratislava  
T +421 2 32111 060  
F +421 2 32111 061  
E gienger.ba@gienger.sk

Samoobslužný sklad  
Kukučínova ul. 2346  
024 01 Kysucké Nové Mesto  
T +421 41 4220 070-71  
F +421 41 4220 073  
E gienger.knm@gienger.sk

Samoobslužný sklad  
Dvorská cesta 23  
940 01 Nové Zámky  
T +421 35 3214 412  
F +421 35 3214 413  
E novezamky@gienger.sk

Samoobslužný sklad  
Bratislavská cesta 8  
970 01 Trnava  
T +421 33 3214 458  
F +421 33 3214 459  
E trnava@gienger.sk

Samoobslužný sklad  
Sokolovská 3967/2  
934 01 Levice  
T +421 911 019 350  
E levice@gienger.sk

Samoobslužný sklad  
Kamenná 3823/3  
010 01 Žilina  
T +421 911 019 314  
E zilina@gienger.sk

Správa a Logistické centrum  
Jilemnického 3  
080 01 Prešov  
T +421 517 715 487  
E presov@gienger-granit.sk

Samoobslužný sklad  
Rampova 6  
040 01 Košice  
T +421 557 996 003-004  
E kosice@gienger-granit.sk

## VÝROBA

PRODUKTY & KVALITA

## REMESLO

PORADENSTVO & MONTÁŽ



## SPOTREBITEĽ

SPOKOJNOSŤ