

COSMO

„prijemná klíma pre vaše pohodlie“

**KÚPEĽŇOVÉ VYKUROVACIE TELESÁ
„CLASSIC CHRÓM“**

Technický cenník 2016



NADČASOVÉ TVARY



CLASSIC CHRÓM

Model „CLASSIC CHRÓM“ oživí každý priestor svojim extravagantným vzhľadom.

Jeho atraktívny vzhľad si získa Váš obdiv. Spojenie robustných zvislých trubiek a vodorovných guľatých vykurovacích trubiek je vznešený.





CLASSIC CHRÓM RÁDIUS

Model „CLASSIC CHRÓM RÁDIUS“ pôsobí sebevedomo, ale obstojí aj v porovnaní s ostatnými interiérovými prvkami kúpeľne.

Oblúk zdôrazňuje nadčasový design a vyzdvihuje elegantnosť riešenia architektúry kúpeľne.

Chrómovaný povrch dodáva vykurovaciemu telesu nádych luxusu.

CLASSIC CHRÓM

Men.	Stav. výška [mm]	Stav. dĺžka [mm]	Teplotný exponent n vykur. tel. n	Vykurovací výkon ⁽¹⁾ vo wattoch pri					Výkon el.vykurov. telesá ⁽²⁾ [W]	Obsah vody [l]	Hmotnosť [kg]	COSMO CLASSIC CHRÓM Kúpeľňové vykurovacie teleso	
				75/65/20 °C	70/55/20 °C	70/55/24 °C	55/45/20 °C	55/45/24 °C				Skr. 2	DPC
				[mm]	[mm]	[mm]	[mm]	[mm]					
760	(770)	500	1,283	258	209	184	134	111	-	3,60	5,20	COTZ500/760 CR	168,95
		600	1,251	296	242	213	156	131	-	4,10	6,20	COTZ600/760 CR	177,12
1150	(1150)	500	1,260	354	288	255	186	155	300	5,20	7,80	COTZ500/1150 CR	206,90
		600	1,267	423	344	304	221	185	300	5,90	9,50	COTZ600/1150 CR	218,04
1450	(1430)	500	1,292	428	347	305	221	184	300	6,75	9,70	COTZ500/1450 CR	238,15
		600	1,252	508	414	366	268	224	300	7,20	10,70	COTZ600/1450 CR	250,06
1750	(1755)	500	1,267	530	431	381	278	231	300	7,90	11,50	COTZ500/1750 CR	270,90
		600	1,245	635	519	459	336	281	300	8,70	14,00	COTZ600/1750 CR	288,01

(1) Odkúšané podľa DIN EN 442

(2) pri 60 °C

Cena bez DPH v €

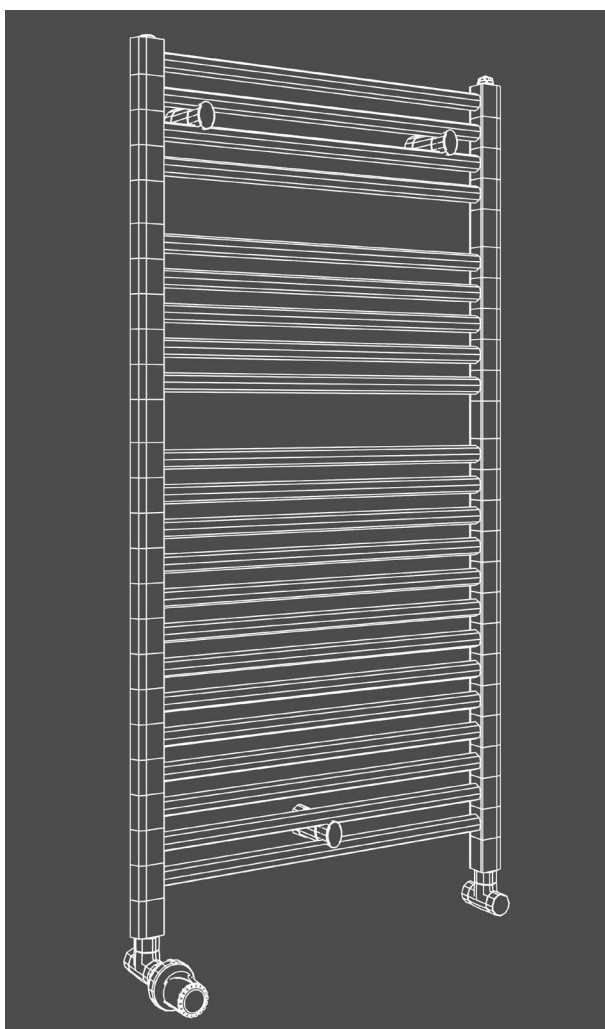

Prípojky: 4 x G 1/2 vnútorný závit
Možnosť pripojenia podľa náčrtu



Skúšobný pretlak: 13 barov



Max. prevádzkový pretlak: 10 barov



Max. prevádzková teplota: 110 °C

Príslušenstvo zadarmo

- 1 odvzdušňovacia zátka, mosadz, poniklovaná, G 1/2, samotesniaca, otočná
- 1 zátka, mosadz, poniklovaná, G 1/2, samotesniaca
- Sada pre upevnenie na stenu
- Montážny návod

Príslušenstvo: Elektrická vykurovacia tyč

Kúpeľňové vykurovacie telesá CLASSIC CHRÓM sa môžu používať aj mimo vykurovaciu sezónu, pokiaľ sú vybavené elektrickou vykurovacou tyčou. Správna voľba výkonu elektrickej vykurovacej tyče musí byť bezpodmienečne dodržaná.

Špeciálny pripojovací diel

(chrómovaný) potrebný pre použitie elektrickej vykurovacej tyče



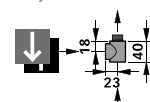





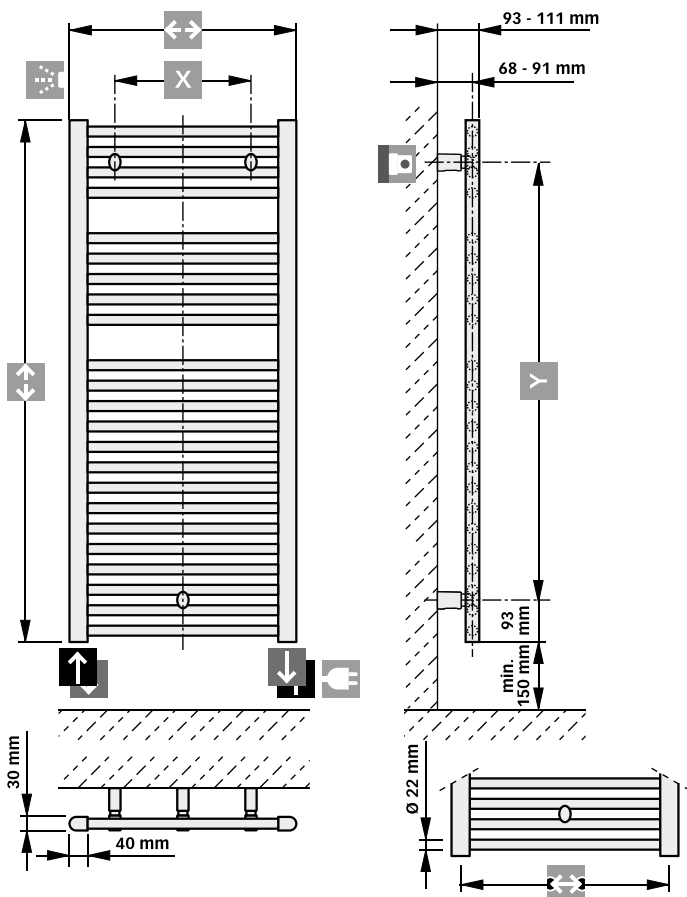
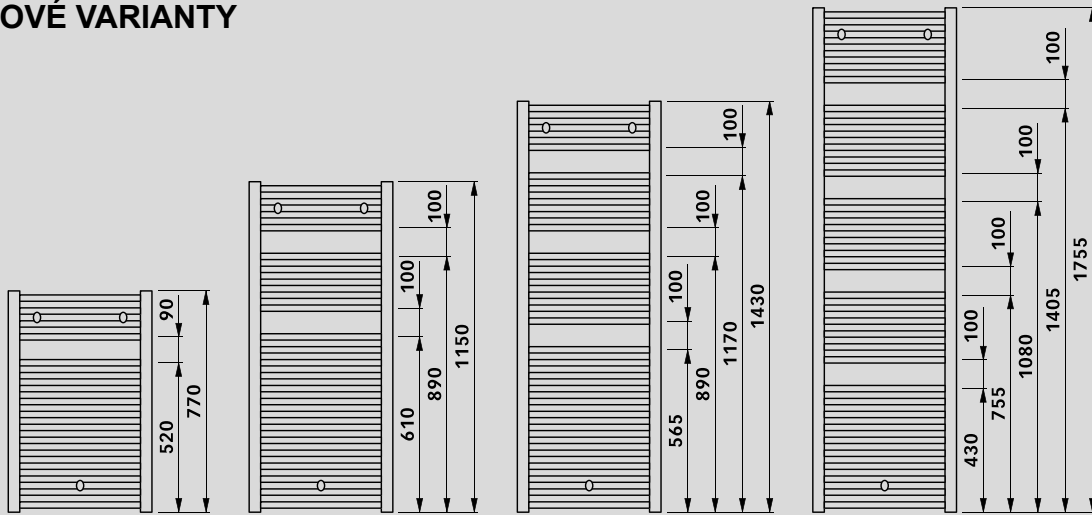

Kúpeľňové vykurovacie teleso



Vykurovacia tyč

VÝŠKOVÉ VARIANTY



-  Prívod G 1/2"
-  Vrat G 1/2"
-  Stav. výška
-  Stav. dĺžka
-  Stav. dĺžka - 45 mm
-  Stav. dĺžka - 150 mm
-  Stav. výška - 186 mm
-  Montážny nátrubok
-  Odvzdušnenie G 1/2"
-  Prípojka pre elektrickú vykurovaciu tyč G 1/2"

CLASSIC CHRÓM RÁDIUS

Men.	Stav. výška [mm]	Stav. dĺžka [mm]	Teplotný exponent n vykur. tel. n	Vykurovací výkon ⁽¹⁾ vo wattoch pri					Výkon el.vykurov. telesá ⁽²⁾ [W]	Obsah vody [l]	Hmotnosť [kg]	COSMO CLASSIC CHRÓM RÁDIUS Kúpeľňové vykurovacie teleso	
				75/65/20 °C	70/55/20 °C	70/55/24 °C	55/45/20 °C	55/45/24 °C				Skr. 2	DPC
				[mm]	[mm]	[mm]	[mm]	[mm]					
760	(770)	500	1,283	258	209	184	134	111	-	3,60	5,20	COTZR500/760 CR	177,12
		600	1,251	296	242	213	156	131	-	4,10	6,20	COTZR600/760 CR	186,79
1150	(1150)	500	1,260	354	288	255	186	155	300	5,20	7,80	COTZR500/1150 CR	215,81
		600	1,267	423	344	304	221	185	300	5,90	9,50	COTZR600/1150 CR	227,71
1450	(1430)	500	1,292	428	347	305	221	184	300	6,75	9,70	COTZR500/1450 CR	246,32
		600	1,252	508	414	366	268	224	300	7,20	10,70	COTZR600/1450 CR	260,46
1750	(1755)	500	1,267	530	431	381	278	231	300	7,90	11,50	COTZR500/1750 CR	281,30
		600	1,245	635	519	459	336	281	300	8,70	14,00	COTZR600/1750 CR	298,41

(1) Odkúšané podľa DIN EN 442

(2) pri 60 °C

Cena bez DPH v €

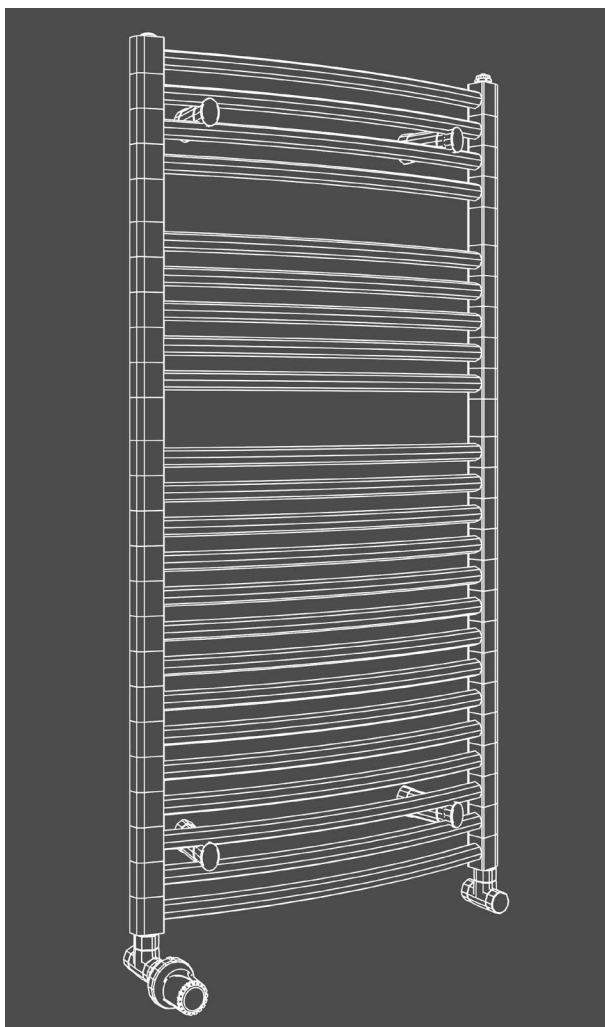

Prípojky: 4 x G 1/2 vnútorný závit
Možnosť pripojenia podľa náčrtu



Skúšobný pretlak: 13 barov



Max. prevádzkový pretlak: 10 barov



Max. prevádzková teplota: 110 °C

Príslušenstvo zadarmo

- 1 odvzdušňovacia zátka, mosadz, poniklovaná, G 1/2, samotesniaca, otočná
- 1 zátka, mosadz, poniklovaná, G 1/2, samotesniaca
- Sada pre upevnenie na stenu
- Montážny návod

Príslušenstvo: Elektrická vykurovacia tyč

Kúpeľňové vykurovacie telesá CLASSIC CHRÓM RÁDIUS sa môžu používať aj mimo vykurovaciu sezónu, pokiaľ sú vybavené elektrickou vykurovacou tyčou. Správna voľba výkonu el.vykurovacej tyče musí byť bezpodmienečne dodržaná.

Špeciálny pripojovací diel

(chrómovaný) potrebný pre použitie elektr. vykurovacieho článku



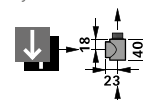



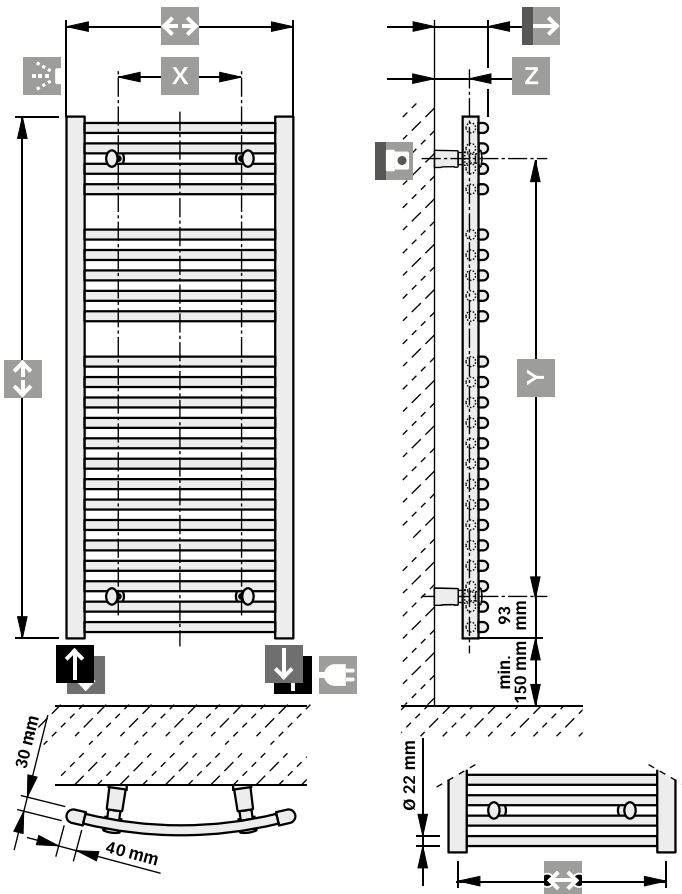
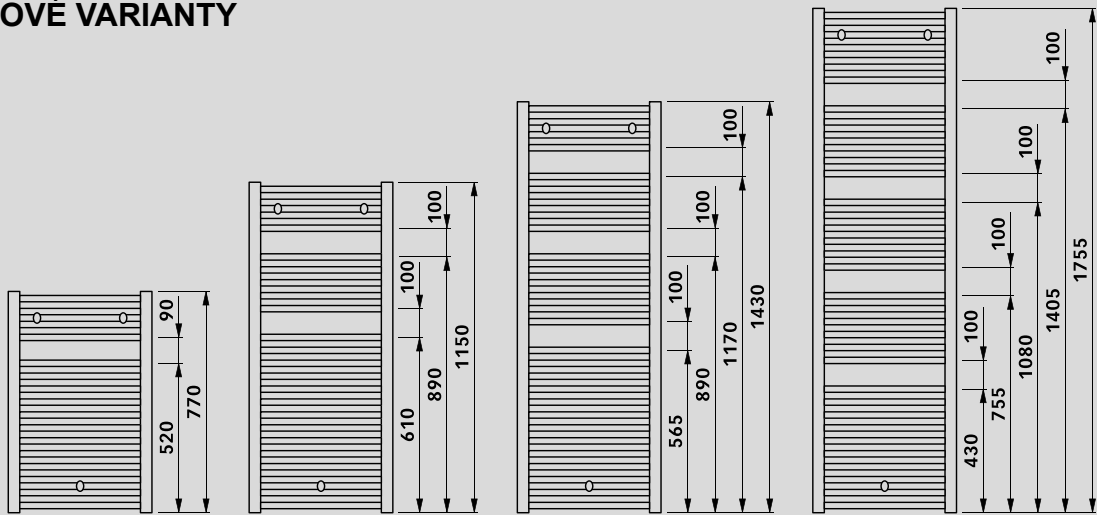

Kúpeľňové vykurovacie teleso



Vykurovacia tyč

VÝŠKOVÉ VARIANTY



-  Prívod G 1/2"
-  Spiatočka G 1/2"
-  Stav. výška
-  Stav. dĺžka
-  Stav. výška - 186 mm
-  Montážne hrdlo
-  Odvzdušnenie G 1/2"
-  Prípojka pre elektrický vykurovací článok G 1/2"

		X	Z	
500	455	300	66-83	100-122
600	555	400	66-83	109-132

ADRESY POBOČIEK GIENGER SK A GIENGER GRANIT

GIENGER (SK)

Správa a Logistické centrum

Rastislavova 4
951 41 **Nitra** - Lužianky
Tel.: +421 377 411 303-4
Fax: +421 377 411 305
E-mail: gienger.ni@gienger.sk

EXPRESS - samoobslužný sklad

Kukučínova ul. 2346
024 01 **Kysucké Nové Mesto**
Tel.: +421 414 220 070-71
E-mail: gienger.knm@gienger.sk

EXPRESS - samoobslužný sklad

Bratislavská cesta 8
970 01 **Trnava**
Tel.: +421 333 214 461-2
E-mail: trnava@gienger.sk

EXPRESS - samoobslužný sklad

Elektrárenská 1
832 16 **Bratislava**
Tel.: +421 232 111 060
E-mail: gienger.ba@gienger.sk

EXPRESS - samoobslužný sklad

Dvorská cesta 23
940 01 **Nové Zámky**
Tel.: +421 353 214 412
E-mail: novezamky@gienger.sk

EXPRESS - samoobslužný sklad

Nám. E. M. Šoltésovej 2222/9
934 01 **Levice**
Tel.: +421 363 214 415-6
E-mail: levice@gienger.sk

GIENGER GRANIT

Správa a Logistické centrum

Jilemnického 3
080 01 **Prešov**
Tel.: +421 517 715 487
E-mail: presov@gienger-granit.sk

EXPRESS - samoobslužný sklad

Rampová 6
040 01 **Košice**
Tel.: +421 557 996 003-004
E-mail: kosice@gienger-granit.sk

EXPRESS - samoobslužný sklad

Filakovská cesta 286
984 01 **Lučenec**
Tel.: +421 911 085 394
E-mail: lucenec@gienger-granit.sk